



GUDRĀKAS
VANNAS ISTABAS

HYGIENIC FLUSH

TĪRĪBAS UZTURĒŠANA IR TĪRĀ BĒRNU SPĒLE

JAUNUMS!
HYGIENIC
FLUSH

VIEGLĀK KOPJAMS,
PATEICOTIES GUDRĀKAI
SKALOŠANAI



VIEGLĀK KOPJAMS, PATEICOTIES GUDRĀKAI SKALOŠANAI

Hygienic Flush 5G84 ir tualetes pods ar atklātu skalošanas malu, kas atvieglo tīrīšanu un sekmē labāku higiēnu. Jaunais skalošanas veids efektīvi tīra tualetes podu, savukārt inovatīvais dizains ar gludo virsmu nodrošina, ka netīrumi nevar uzkrāties. Atklātā skalošanas mala atvieglo arī tīrīšanu un samazina spēcīgu tīrīšanas līdzekļu izmantošanu līdz minimumam. Hygienic Flush dizains ir moderns un elegants, un tas ideāli iederas jebkurā vannas istabā.

MODERNS DIZAINS APVIENOJUMĀ AR IDEĀLU SKALOŠANU. HYGIENIC FLUSH IR PIEMĒROTS JEBKURAI VANNAS ISTABAI.

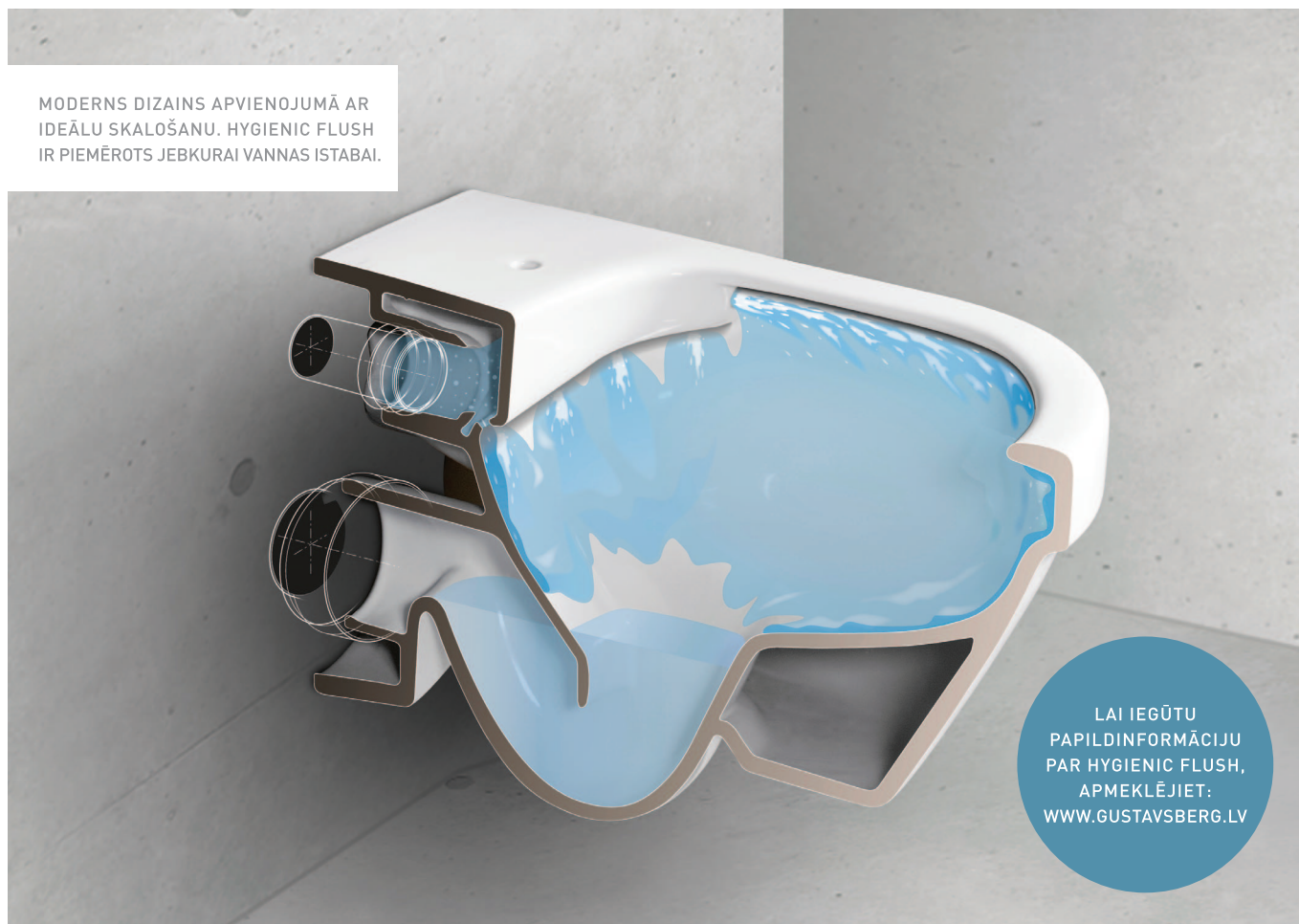

ATKLĀTA SKALOŠANAS MALA VIEGLĀKAI KOPŠANAI.



HYGIENIC FLUSH 5G84 TUALETES PODS AR VĀKU UN SOFT CLOSE/QUICK RELEASE FUNKCIJU. TRIOMONT PNEIMATISKĀ UZ SIENAS UZSTĀDĀMĀ SKALOŠANAS POGA AR DIVIEM REŽĪMIEM NO BALTA STIKLA. ARTIC IZLIETNES SKAPĪTIS 4860, KRĀSA: NATURAL OAK, UN IZLIETNE 4551. G1 TUALETES PAPIĀRA TURĒTĀJS.

HYGIENIC FLUSH UZSTĀDĪŠANA IR VIENKĀRŠA

Lai iegūtu vislabākos skalošanas rezultātus, ieteicams uzstādīt Hygienic Flush 5G84, izmantojot Gustavsberg Triomont iebūvējamo rāmi. Triomont iebūvējamais rāmis ir piemērots lielākajai daļai vannas istabu, un ļauj izvairīties no lielas un dārgas rekonstrukcijas. Būtībā iebūvējamā rāmja uzstādīšanai nepieciešamā grīdas platība ir tikai 14 cm dziļumā. Tas neaizņem vairāk vietas par tualetes podu, kas uzstādīts uz grīdas.

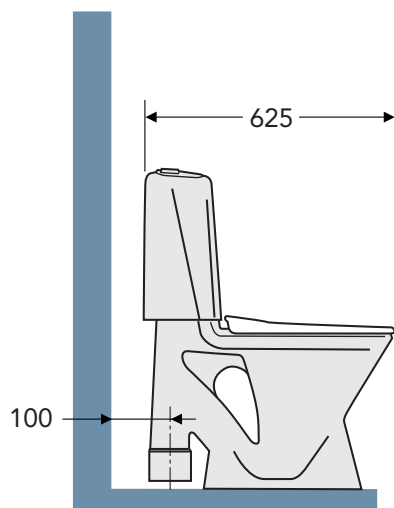

UZ GRĪDAS UZSTĀDĪTS TUALETES PODS

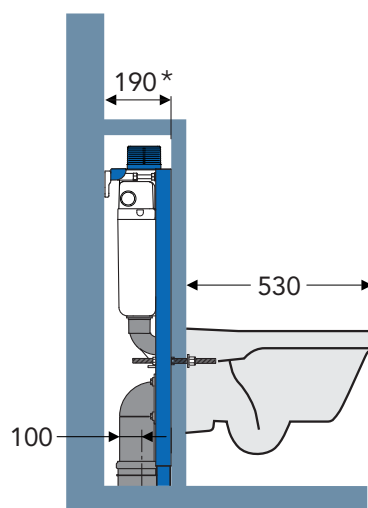

NOMAINIET TO AR TUALETES PODU, KAS UZSTĀDĀMS PIE SIENAS, UN TRIOMONT IEBŪVĒJAMO RĀMI.

*) Piemērā sniegtajos izmēros novadcaurules centrs atrodas 100 mm no sienas.

NODERĪGA INFORMĀCIJA PAR TRIOMONT

Triomont ir vienkārša un pielāgojama sistēma, kas paredzēta gan montētājiem, gan vannas istabu lietotājiem. Dizains un visi izmantotie materiāli ir augstākās kvalitātes. Šī sistēma atbilst visstingrākajām testēšanas prasībām attiecībā uz slodzes izturību: 400 kg. Citiem vārdiem, nav jāuztraucas, vai konstrukcija spēs izturēt jūsu svaru.

TUALETES PODI

Visus Gustavsberg tualetes podus var apvienot ar Triomont tualetes podu iebūvējamiem rāmjiem. Attālums starp skrūvēm tualetes poda nostiprināšanai ir 180 vai 230 mm, lai pielāgotu dažāda veida podus. Gustavsberg ir uzņēmuma Villeroy & Boch daļa, tāpēc varat izvēlēties arī no šī uzņēmuma piedāvāto tualetes podu klāsta. Ir pieejami ikvienam piemēroti modeļi: bērniem, augumā gariem cilvēkiem, augumā īsiem cilvēkiem, cilvēkiem ar smagu miesas būvi un cilvēkiem ar īpašām vajadzībām. Ir pieejami lieli un mazi tualetes podi. Ir pieejami tualetes podi uzstādīšanai stūros un nelielās telpās. Turklāt visi tualetes podi, protams ir kombinējami ar Triomont iebūvējamiem rāmjiem no Gustavsberg.

TRĪS TRIOMONT RISINĀJUMI

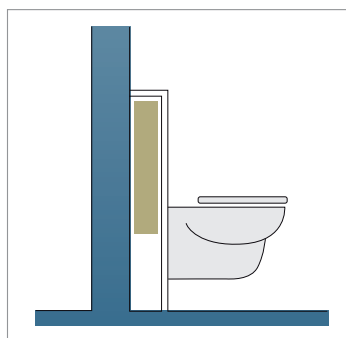

AIZ PUSSIENAS

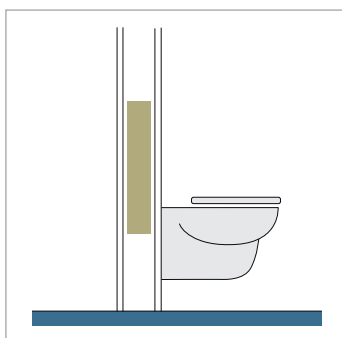

AIZ PILNAS SIENAS

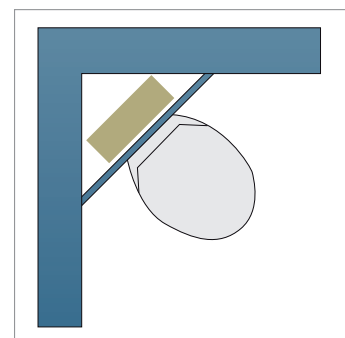

STŪRĪ

TRIOMONT UZSTĀDĪŠANAS SISTĒMA

- SINTEF sertificēts tērauda rāmis, kura testētā slodze ir 400 kg
- Novadcaurule ar savienojumu grīdā vai sienā
- Sienas stiprinājumi ietverti komplektā
- Regulējams skalošanas apjoms
- Regulējams sēdēšanas augstums: 410–610 mm. Ieteicams tualetes podu uzstādīt 450 mm virs grīdas

ART nr.

<p>Uzstādīšanai ar sienas vadības paneli vai pneimatisko skalošanas pogu</p>		<p>Tualetes poda iebūvējamais rāmis Triomont XS, kas paredzēts uz sienas uzstādītam vadības panelim Augstais modelis uzstādīšanai pie taisnas sienas vai stūri. Pievienojiet uz sienas uzstādītu skalošanas pogu vai pneimatisku skalošanas pogu.</p> <p>Svars: 14 kg, ieskaitot iepakojumu. Uzstādīšana: skices augstums (1000 mm) atbilst tualetes poda vāka augstumam, kas ir aptuveni 410 mm. Augstums regulējams līdz 610 mm.</p> <p>Triomont XS, kas paredzēts mehāniskai uz sienas uzstādāmī skalošanas pogai</p> <p>Triomont XS, kas paredzēts pneimatiskai skalošanas pogai vai pneimatiskai uz sienas uzstādāmī skalošanas pogai.</p> <p>Papildus detaļas: Stūra stiprinājums uzstādīšanai stūrī Papildu sienas stiprinājums (ja komplektā ietverti apakšējo stiprinājumu nevar izmantot).</p>	<p>GB1921102020</p> <p>GB1921102021</p> <p>GB1921102029</p> <p>GB1921102027</p>
<p>Uzstādīšanai ar augšpusē vadības paneli vai pneimatisko skalošanas pogu</p>		<p>Tualetes poda iebūvējamais rāmis Triomont XT, kas paredzēts augšpusē uzstādītam vadības panelim Zemais modelis uzstādīšanai pie taisnas sienas. Pievienojiet augšpusē uzstādāmu skalošanas pogu vai pneimatisko skalošanas pogu.</p> <p>Svars: 12 kg, ieskaitot iepakojumu. Uzstādīšana: skices augstums (830 mm) atbilst tualetes poda vāka augstumam, kas ir aptuveni 410 mm. Augstums ir regulējams līdz 610 mm.</p> <p>Triomont XT, kas paredzēts augšpusē uzstādāmī mehāniskai skalošanas pogai*</p> <p>Triomont XT, kas paredzēts pneimatiskai skalošanas pogai vai augšpusē uzstādītai pneimatiskai skalošanas pogai*</p> <p>Papildus detaļas: Papildu sienas stiprinājums (ja komplektā ietverti apakšējo stiprinājumu nevar izmantot).</p> <p>*) Piezīme! Tikai uzstādīšanai augšpusē.</p>	<p>GB1921102024</p> <p>GB1921102025</p> <p>GB1921102027</p>

Lai iegūtu informāciju par cenām, sazinieties ar izplatītāju. Mēs neuzņemamies nekādu atbildību par drukas kļūdām un paturam tiesības veikt izmaiņas attiecībā uz piedāvājuma klāstu un specifikācijām bez iepriekšēja brīdinājuma. Pieņemot svarīgus lēmumus, iegūstiet nepieciešamo informāciju.

<p>Tualetes poda iebūvējamā rāmja Triomont komplektā ir ietverts:</p> <ul style="list-style-type: none"> • tualetes poda iebūvējamais rāmis kopā ar komplektu uzstādīšanai pie sienas; • pilnīga tvertnes izolācija pret kondensāciju, ar skalošanas caurules 	<p>savienojumu un noslēgvārstu;</p> <ul style="list-style-type: none"> • savienojuma stiprinājumi notekai un ūdens padevei (caurule caurulē); • 4 sienas stiprinājumi; • M12 stiprinājumi tualetes podam; • zila plastmasas urbšanas veidne priekšējam panelim; 	<ul style="list-style-type: none"> • aizsargtapas; • skrūves un tapas fiksēšanai; • izolācijas aizsardzība uzstādīšanai starp tualetes podu un sienu; • urbšanas veidne sienas materiālam; • uzstādīšanas instrukcijas. 	<p>Vienmēr uzstādiet arī:</p> <ul style="list-style-type: none"> • tualetes podu; • skalošanas pogu/priekšējo paneli.
--	---	--	--

SKALOJIET KĀRTĪGI. SKALOJIET SAPRĀTĪGI.

Varat izvēlēties uz sienas uzstādāmas vai augšpusē uzstādāmas skalošanas pogas, ir pieejams arī pneimatisks modelis. Izvēlētā skalošanas poga nosaka, vai varat izmantot viena režīma vai divu režīmu skalošanas funkcionalitāti. Mēs piedāvājam dažādus skalošanas pogu un panelu modeļus; varat tos visus apskatīt: www.gustavsberg.lv.

Uz sienas uzstādīts vadības panelis

Mehānisks vai pneimatisks vadības panelis novietošanai fiksētā pozīcijā uz sienas virs tualetes poda.

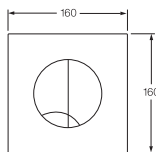

Pneimatisks, uz sienas uzstādīts vadības panelis, Duo, balts stikls.

Augšpusē uzstādīts vadības panelis

Mehānisks vai pneimatisks vadības panelis novietošanai fiksētā pozīcijā pussienas augšpusē.

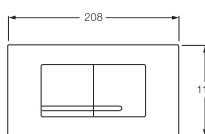

Mehānisks, augšpusē uzstādīts vadības panelis, Duo, pulēts hroms, plastmasa.

Pneimatiskā skalošanas poga

Ar gaisu vadāma viena režīma skalošanas poga, ko varat novietot jebkurā vietā 1,5 m attālumā no iebūvējamā rāmja.

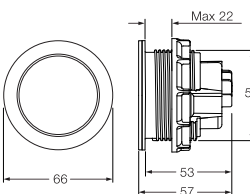

Pneimatiska skalošanas poga, nerūsējoša tērauda.

HYGIENIC FLUSH



ATJAUTĪGĀKA SKALOŠANA, UZLABOTAS HIGIĒNAS UN VIEGLĀKAS TĪRĪŠANAS NODROŠINĀŠANAI. NOVATORISKAIS DIZAINS AR ATKLĀTO SKALOŠANAS MALU UN GLUDAJĀM VIRSMĀM NOVĒRŠ JEBKĀDU IESPĒJAMO NETĪRUMU UZKRĀŠANOS. PATEICOTIES HYGIENIC FLUSH, NAV JĀIZMANTO SPĒCĪGI TĪRĪŠANAS LĪDZEKĻI.



HYGIENIC FLUSH

- Atklāta mala nodrošina vienkāršāku tīrīšanu.
- Izgatavots no higiēniskas, izturīgas un blīvas sanitārās keramikas.
- Viegli kopjams un minimālistisks dizains.
- 180 mm attālums starp skrūvēm no centra līdz centram.
- Iespējams apvienot ar Triomont iebūvējamo rāmi.
- Pārbaudītā slodzes izturība: 400 kg.
- Vairākas vāka opcijas.
- Vāks ar Soft Close (SC) funkciju nodrošina lēnu un klusu aizvēršanu, savukārt Quick Release (QR) funkcija nodrošina vienkāršāku tīrīšana labākas higiēnas uzturēšanai.

ART nr.

		<p>5G84 Hygienic Flush pie sienas uzstādāms tualetes pods ar atklātu malu</p> <p>Skalošanas tvertne nav ietverta piegādes komplektā. Ja sienas nav izturīgas, tualetes pods ir jāuzstāda uz iebūvējamā rāmja.</p> <p>Ar cietu vāku ar funkcijām SC/QR, baltā krāsā</p>	5G84HR01
---	---	---	----------

Lai iegūtu informāciju par cenām, sazinieties ar izplatītāju. Mēs neuzņemamies nekādu atbildību par drukas kļūdām un paturam tiesības veikt izmaiņas attiecībā uz piedāvājuma klāstu un specifikācijām bez iepriekšēja brīdinājuma. Pieņemot svarīgus lēmumus, iegūstiet nepieciešamo informāciju.

APMEKLĒJIET MŪSU VIETNI
WWW.GUSTAVSBERG.LV, LAI
GŪTU VĒL VAIRĀK IEDVESMAS
UN SKATĪTU MŪSU PRODUKTU
PILNĪGU KLĀSTU.

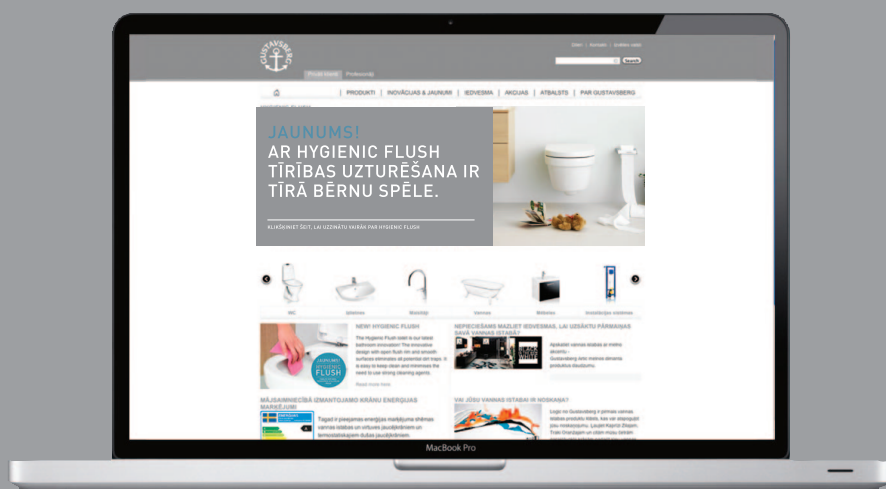

ATBALSTS UN APKALPOŠANA

Mūsu vietnē ir pieejamas arī rokasgrāmatas, instrukcijas un videoklipi, kā arī padomi un ieteikumi, kas palīdzēs jums izmantot un kopt jūsu iegādātos Gustavsberg produktus. Lai sazinātos ar mūsu klientu apkalpošanas personālu, sūtiet e-pasta ziņojumu uz adresi info.latvia@gustavsberg.com.



A MEMBER OF THE
VILLEROY & BOCH GROUP

Villeroiy & Boch pārstāvniecība Latvijā
Krasta iela 68a, Rīga, LV-1019
Tel. 67245511
www.gustavsberg.lv info.latvia@gustavsberg.com