



FIKSUMPI  
KYLPUHUONE

# HYGIENIC FLUSH

TEKEE PUHTAANAPIDOSTA HELPPOA

UUTUUS!  
HYGIENIC  
FLUSH

YKSINKERTAISEMMIN  
PUHDASTA FIKSUMMAN  
HUUHTELUN ANSIOSTA



## HYGIENIC FLUSH



FIKSUMPI HUUHTELU, JOKA PARANTAA HYGIENIAA JA HELPOTTAA PUHDISTUSTA. INNOVATIIVINEN SUUNNITTELU, JOHON SISÄLTYVÄ AVOIN HUUHTELUKAULUS JA SILEÄT PINNAT ELIMINOIVAT KAIKKI MAHDOLLISET LIKAPESÄT. HYGIENIC FLUSH MINIMOI VOIMAKKAIDEN PUHDISTUSAINEIDEN TARPEEN.



## HYGIENIC FLUSH

- Ei huuhtelukaulusta - helppo pitää puhtaana
- Valmistettu hygienisestä, kestävästä posliinista
- Minimalistinen, helppohoitoinen muotoilu
- Yhteensopiva Triomont-asennustelineen kanssa
- Asennusmitta 180mm c-c
- Kuormitustestattu 400kg.
- Useita istuinkansivaihtoehtoja.

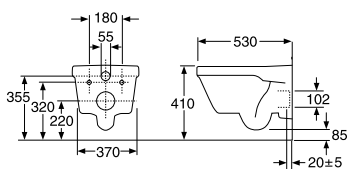
		LVI-nro	€
		<b>5G84 Hygienic Flush, seinään asennettava WC-istuin</b> WC-istuin ilman huuhtelukaulusta. Seinäasennustelineellä, jossa sisäänrakennettava huuhtelusäiliö. Asennusteline ei sisälly toimitukseen. Valkoisilla istuinkansilla, SC/QR	5652076 376,96

# YKSINKERTAISEMMIN PUHDASTA FIKSUMMAN HUUHTELUN ANSIOSTA

Hygienic Flush 5G84 on WC-istuin, jonka avoin huuhtelukaulus helpottaa puhtaanapitoa ja parantaa hygieniää. Huuhtelu puhdistaa tehokkaasti, ja innovatiivisen suunnittelun sileät pinnat estävät lian kiinnittymistä. Avoin huuhtelukaulus helpottaa puhtaanapitoa ja minimoi vahvojen puhdistusaineiden tarpeen. Hygienic Flush -istuimen ajaton ja tyylikäs suunnittelu sulautuu jokaiseen kylpyhuoneeseen.

AJATON SUUNNITTELU YHTEISTYÖSSÄ  
TÄYDELLISEN TOIMIVUUDEN KANSSA.  
HYGIENIC FLUSH SOPII KAIKKIIN  
KYLPUHUONEISIIN.

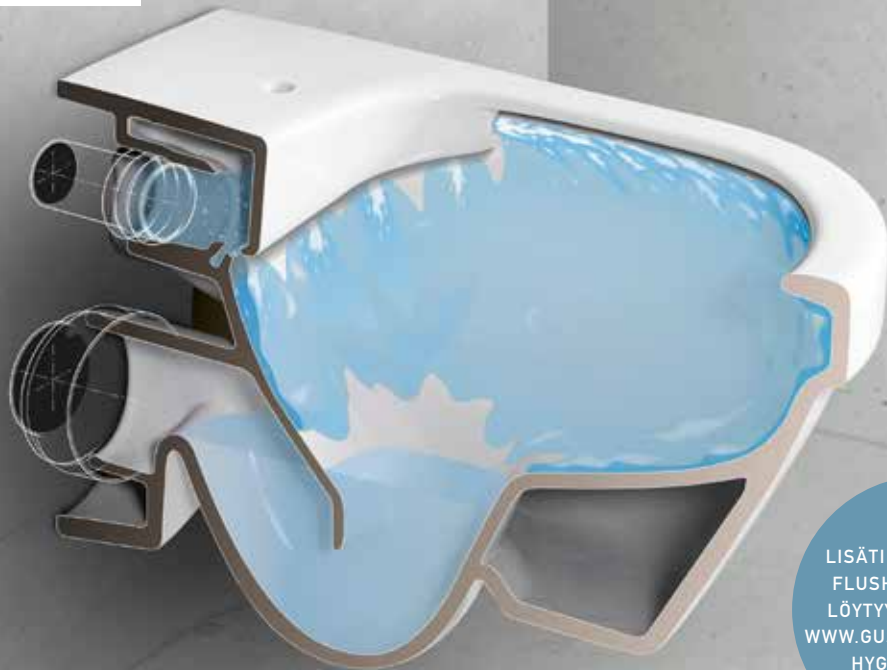

LISÄTIETOA HYGIENIC  
FLUSH -ISTUIMESTA  
LÖYTYY OSOITTEESTA  
[WWW.GUSTAVSBERG.COM/  
HYGIENICFLUSH](http://WWW.GUSTAVSBERG.COM/HYGIENICFLUSH)



AVOIN HUUHTELUKAULUS HELPOTTAA PUHTAANAPITOAA.



WC-ISTUIN, HYGIENIC FLUSH 5G84, ISTUINKANNET SOFT CLOSE/QUICK RELEASE. TRIOMONT PNEUMAATTINEN SEINÄPAINIKE DUO, VALKOINEN, LASI. ARTIC-PESUALLASKAAPPI 4860, NATURAL OAK, PESUALLAS 4551. G1-PAPERITELINE

# NÄIN YKSINKERTAISTA HYGIENIC FLUSH -ISTUIMEN ASENTAMINEN ON

Parhaan huuhtelutuloksen saamiseksi Hygienic Flush 5G84 kannattaa asentaa yhdessä Gustavsbergin Triomont-asennustelineen kanssa. Triomont-asennusteline sopii useimpiin kylpyhuoneisiin, minkä ansiosta välttyt kalliilta remonteilta. Tarvitset vain 14 cm syvyisen tilan asennustelinettä varten. Tilaa ei siis tarvita yhtään sen enempää kuin lattiaan asennettavaa WC-istuinta varten.

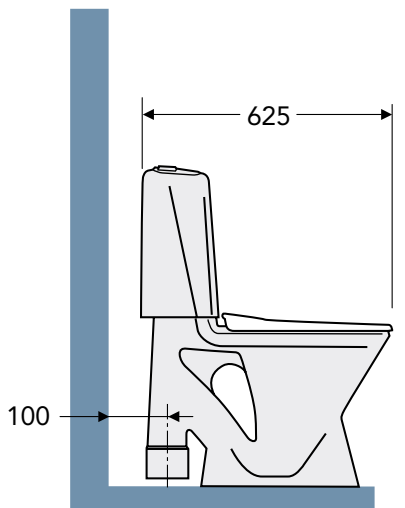

LATTIAAN ASENNETTAVA WC-ISTUIN

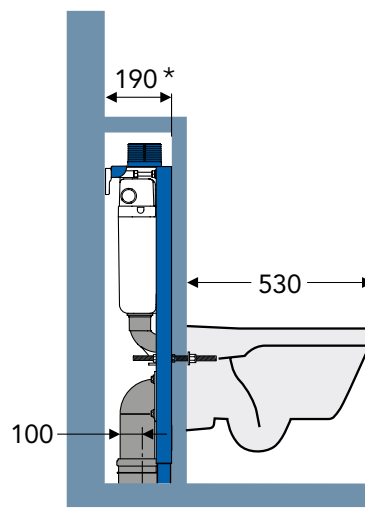

KORVATTU SEINÄKIINNITTEISELLÄ WC-ISTUIMELLA JA TRIOMONT-ASENNUSTELINEILLÄ

\*) Esimerkissä näkyvät mitat, kun vedenpoistoputken keskikohta on 100 mm:n päässä seinästä.

## HYVÄ TIETÄÄ TRIOMONT-JÄRJESTELMÄSTÄ

Triomont on yksinkertainen ja joustava järjestelmä sekä asentajan että kylpyhuoneen käyttäjän kannalta. Järjestelmä ja kaikki materiaalit ovat erittäin laadukkaita. Se kestää tiukimmat testivaatimukset, eli 400 kg:n kuormituksen. Kun valitset Triomontin, sinun ei tarvitse pohtia asennuksen kestävyyttä.

## WC-ISTUIMET

Kaikki Gustavsbergin WC-istuimet ovat yhteensopivia Triomont-asennustelineiden kanssa. WC-istuinten kiinnityspulttien etäisyys on 180 tai 230 mm, joten teline sopii monille erilaisille istuimille. Gustavsberg on osa Villeroy & Bochia, eli voit etsiä mieluisan istuimen myös heidän valikoimastaan. Koska kiinnityspulttien etäisyys on 180 mm, voit valita minkä tahansa WC-istuimen sekä Gustavsbergin että Villeroy & Bochin valikoimasta. Valinnanvaraa riittää. WC-istuimia on suunniteltu niin lapsille, pitkille, lyhyille, suurikokoisille kuin liikuntarajoitteisillekin. Valikoimassa on pieniä ja suuria istuimia, joita voidaan asentaa esimerkiksi nurkkaan ja pieniin tiloihin, ja ne kaikki sopivat Triomont-asennustelineisiin.

## KOLME ERILAISTA ASENNUSTAPAA TRIOMONTILLE

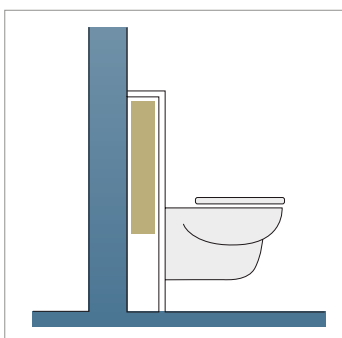

PUOLISEINÄ

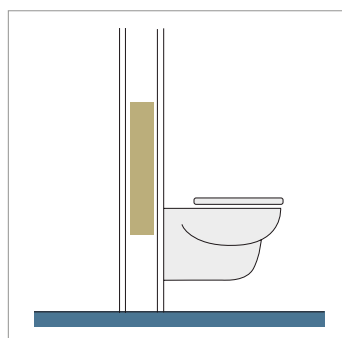



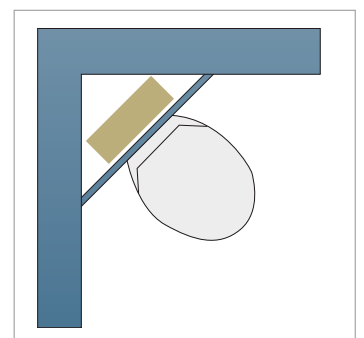

KOKOSEINÄ

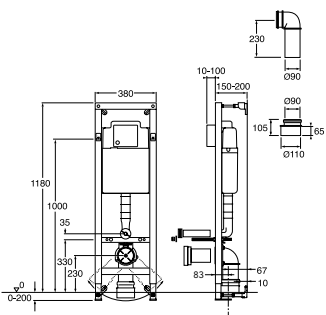

NURKKA

## TRIOMONT-ASENNUSTELINEET

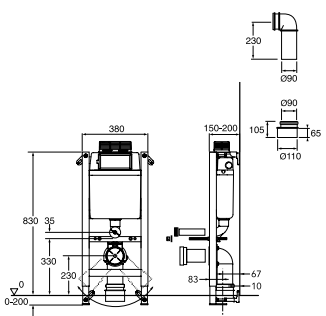
- SINTEF-sertifioitu, kuormitustestattu teräskehikko, kantavuus max 400kg.
- Seinä- tai lattialiitäntä viemärielle.
- Säädettävä istuinkorkeus, 410–610 mm. Suositeltu asennuskorkeus 450 mm lattiasta.
- Seinäkiinnike sisältyy toimitukseen.
- Säädettävä huuhteluveden määrä.

		LV/ART-nro	€
 <p>Asennus seinäpainikkeen tai paineilmalla toimivan painikkeen kanssa.</p>		<b>Triomont XS asennusteline, painike edessä</b> Korkea malli suoralle seinälle tai nurkkaan. Valitse lisäksi seinähuuhtelupainike tai pneumaattinen huuhtelupainike.  Paino: 14 kg sis. pakkausmateriaali. Asennus: Piirroksen mukaisen (1 000 mm) WC-istuimen istuinkorkeus noin 410 mm. Säädettävissä 610 mm:iin asti.  Triomont XS; mekaaninen seinäpainike 5752491 384,40 Triomont XS; pneumaattinen painike seinälle. 5752009 393,08  Lisävarusteet: Nurkkakannakkeet 5752883 27,28 Ylimääräinen seinäkiinnike (kun mukana tulevaa alakiinnikettä ei voida käyttää) 5752882 27,28	
			
 <p>Asennus seinäkiinnikkeen päällä olevan tai paineilmalla toimivan painikkeen kanssa.</p>		<b>Triomont XT -asennusteline, painike päällä</b> Matala malli suoralle seinälle. Valitse lisäksi puoliseinän päälle asennettava tai pneumaattinen huuhtelupainike.  Paino: 12 kg sis. pakkausmateriaali. Asennus: Piirroksen mukaisen (830 mm) WC-istuimen istuinkorkeus noin 410 mm. Säädettävissä 610 mm:iin asti.  Triomont XT; puoliseinän päälle asennettava mekaaninen painike* 5752011 384,40 Triomont XT; pneumaattinen painike puoliseinän päälle* 5752027 393,08  Lisävarusteet: Ylimääräinen seinäkiinnike (kun mukana tulevaa alakiinnikettä ei voida käyttää) 5752882 27,28  * Huom! Päältäpainettava	
			

Hinnat ovat suuntaa-antavia ja sisältävät verot. Tarkat hintatiedot saat jälleenmyyjiltämme. Pidätämme oikeuden mallistojen muutoksiin ja hinnankorotuksiin emmekä vastaa painovirheistä. Tarkista tiedot ennen hankintapäätöksiä.

### Triomont-asennustelineen toimituksen sisältö:

- asennusteline seinäkiinnitykseen
- uimuri- ja sulkuventtiileillä varustettu, kondensoitumisen estämiseksi eristetty huuhtelusäiliö

- viemärin ja veden liitäntäsarjat (putki putkessa)
- 4 seinäkiinnikettä
- M12-kierretanko WC-istuimen asennukseen
- muovinen sininen huuhtelupainikkeen reikämalli

- suojatulpat
- ruuvit ja tulpat kiinnitystä varten
- WC-istuimen ja seinän väliin kiinnitettävä eristysuoja
- seinän reikämalli
- asennusohjeet

- Lisäksi tarvitaan:**
- WC-istuin
  - huuhtelupainike

## HUUHTELE TYLIKKÄÄSTI. HUUHTELE FIKSUSTI.

Valitse seinään asennettava, puoliseinän päälle asennettava tai pneumaattinen painike. Mieti myös, haluatko tavallisen vai kaksoishuuhtelun. Meillä on useita painikemalleja, jotka löytyvät kaikki osoitteesta [www.gustavsberg.fi/tuotteet/asennustelineet/painonapit](http://www.gustavsberg.fi/tuotteet/asennustelineet/painonapit)

### Seinäpainike

Mekaaninen tai pneumaattinen painike kiinnitetään seinään WC-istuimen yläpuolelle.

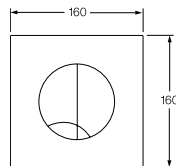

Pneumaattinen seinäpainike, Duo, valkoinen lasi.

### Päälle asennettava painike

Mekaaninen tai pneumaattinen painike kiinnitetään telineettä varten rakennetun puoliseinän päälle.

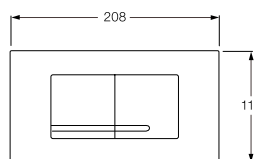

Mekaaninen päälle asennettava painike, Duo, kiiltävä kromi, muovi.

### Pneumaattinen huuhtelupainike

Paineilmalla toimiva tavallinen huuhtelupainike voidaan sijoittaa vapaasti jopa 1,5 metrin päähän asennustelineestä.

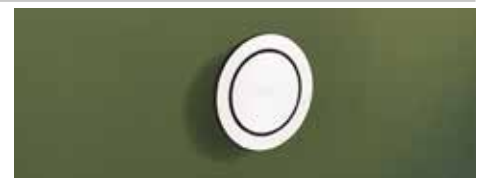
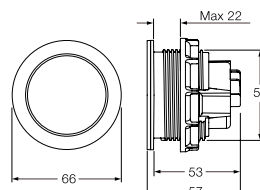

Pneumaattinen huuhtelupainike, ruostumaton.

TERVETULOA KOTISIVUILLEMME  
OSOITTEeseen WWW.GUSTAVSBERG.FI,  
JOSTA LÖYTYY LISÄÄ INSPIRAATIOTA JA  
KAIKKI TUOTTEEMME



## TUKI JA PALVELUT

Kotisivuiltamme löytyy myös käyttöohjeita ja opastusvideoita sekä apua Gustavsbergin tuotteiden käyttöön ja hoitoon. Asiakaspalveluun voi ottaa yhteyttä sähköpostitse: [myynti@gustavsberg.com](mailto:myynti@gustavsberg.com)



A MEMBER OF THE  
VILLEROY & BOCH GROUP

Oy Gustavsberg Ab  
Laippatie 14 B, 00880 Helsinki  
puhelin 09 329 18 811  
[www.gustavsberg.fi](http://www.gustavsberg.fi) [myynti@gustavsberg.com](mailto:myynti@gustavsberg.com)