



Livskvalitet sedan 1825



Gustavsberg  
produkter 2023-24

# Välkommen till ditt nya badrumsliv

Ditt liv i badrummet ska vara funktionellt, skönt, fräscht, trivsamt, lyxigt, omfamnande och inspirerande. Kvaliteten på porslin, blandare, möbler, duschar, badkar och tillbehör ska vara hög och varje detalj ska vara genomtänkt. Allt ska bara fungera.

Ditt liv i badrummet ska även vara resurseffektivt. Då kan det kännas tryggt att veta att Gustavsberg har varit ledande inom lösningar som sparar energi, vatten och pengar sedan 1970-talet.

I den här katalogen hittar du det mesta ur vårt sortiment. Cirkapriser hittar du på vår hemsida och exakta priser hittar du hos din återförsäljare. Ännu fler produkter, mer information – inklusive manualer, instruktionsfilmer och reservdelar – hittar du också på [gustavsberg.se](http://gustavsberg.se)

Inspiration hittar du under fliken Inspiration på vår hemsida, där hittar du även badrumsplaneraren som gör det lätt att rita upp ditt eget badrum och testa vilka möbler och övriga produkter som passar bäst för just ditt liv i badrummet.

Välkommen!

Upptäck vår ettgrepps-  
blandare i ny design  
– Nya Nautic.  
Besök vår hemsida för  
mer information.

**NYHET  
2023**





## Innehåll

Toaletter, fixturer och urinaler....	4
Möbler.....	22
Blandare .....	48
Tvättställ .....	72
Duschkörrar och väggar .....	78
Badkar .....	88
Tillbehör .....	100
Innan du sätter igång .....	106
Tänk Gustavsberg.....	107

# Toaletter, fixturer och urinaler

Toaletter från Gustavsberg tillverkas i tätsintrat sanitetsporslin, det mest hygieniska och hållbara materialet för badrumsporslin som finns. I vårt heltäckande utbud ingår både vägghängda och golvstående modeller för alla behov och önskemål, även för hörnmontage och små utrymmen. Och vi har marknadens bredaste urval av Hygienic Flush, den kanske mest hygieniska toalett som finns.

## ATT TÄNKA PÅ

Vilken modell passar dig bäst? Ska vattenlåset vara dolt eller öppet? Ska du montera i golv eller på vägg? Med Triomontfixturen kan du enkelt installera en vägghängd toalett (även om du har en golvmonterad idag), snyggt, bekvämt och hygieniskt. Om hemmet har två toaletter, varför inte ha olika sitthöjd?



### HYGIENIC FLUSH

Smartare spolning som ger bättre hygien och förenklar renhållning. Den innovativa designen med öppen spolkant och släta ytor eliminerar alla eventuella smutsfällor. Hygienic Flush minimerar behovet av starka rengöringsmedel.



### CERAMICPLUS = C+

Många av våra produkter går att få med ytbehandlingen Ceramicplus. Det ger porslinet en smutsavstötande yta som hindrar kalk och smuts från att få fäste. Ceramicplus är även bra för miljön eftersom den gör att du klarar dig med mindre och mildare rengöringsmedel.



### QUICK RELEASE

Med Quick Release kan du enkelt och utan verktyg, lyfta av toalettsitsen från underporslinet. Sitsen och toaletten kan sedan rengöras separat vilket både är enklare och förbättrar hygien.



### SOFT CLOSE

Hårda, gedigna toalettsitsar har tidigare förknipats med hög ljudnivå vid nedfällning. Soft Close har löst problemet genom en dämpare som finns inbyggd i toalettsitsen och gör nedfällningen mjuk och ljudlös. Dämparen har ingen direktkontakt med porslinet, vilket underlättar vid rengöring och gör sitsen mer hygienisk.



### SUPRAFX

Dolt väggfäste för osynlig montering av vägghängda toaletter. Snyggare design utan smutsfällor betyder bättre hygien och enklare renhållning. Det patenterade systemet Suprafix förenklar monteringen av din vägghängda toalett, det sparar både tid och onda ryggar.



### INGEN PLATS FÖR SMUTS

På toaletter med porslinskåpa har "sömmen" mellan underporslin och kåpa flyttats upp. En mjuk kurva i porslinet förenklar städning och hindrar smuts från att samlas. Foten är slät för enklare rengöring och bättre hygien.



### TYST OCH TORRT

Den heltäckande porslinskåpan döljer en separat innertank. Den dämpar ljud och motverkar kondens på porslinskåpan så att damm inte kan få fäste.











### SENSORSTYRD SPOLNING

En beröringsfri spolfunktion ger bättre hygien. Via app kan funktionen ställas in på automatisk spolning när användaren avlägsnar sig, eller på hygienisk intervallspolning vid liten användning av wc-stolen. Beröringsfritt är smart för alla användare, både i hem och i offentlig miljö.



## Översikt spolknappar

- Översikt samtliga spolknappar till Gustavsbergs golvmonterade toaletter i dagens sortiment
- Spolknappar till äldre/utgångna modeller samt övriga serier av toaletter hittar du på [gustavsberg.se/reservdelar](http://gustavsberg.se/reservdelar)

		ART-nr	RSK-nr
	<p><b>Spolknapp, duospolning</b></p> <p>Passar Nauticserien</p> <p>Spolknapp i originaldesign. Inklusive knapphus.</p>	9GN00561	7790336
	<p><b>Spolknapp, enkelspolning</b></p> <p>Passar Nauticserien</p> <p>Spolknapp i originaldesign. Inklusive knapphus.</p>	9GN00661	7790338
	<p><b>Spolknapp låg, duospolning</b></p> <p>Passar Nauticserien</p> <p>Låg spolknapp i stilren design som förenklar städning. Inklusive knapphus.</p>	9GN01161	7790337
	<p><b>Spolknapp hög, röd, enkelspolning</b></p> <p>Passar Nauticserien</p> <p>Extra hög tryckknapp i färg, framförallt lämplig för synsvaga och för personer med nedsatt handstyrka.</p>	9GN0133J	7790392
	<p><b>Spolknapp hög, enkelspolning</b></p> <p>Passar Nauticserien</p> <p>Hög tryckknapp i extra tålig modell avsedd för publika miljöer. Inklusive knapphus och anpassad ventil.</p>	GB19299NNV36	7790425
	<p><b>Spolknapp låg, krom, duospolning</b></p> <p><b>Spolknapp låg, matt svart, duospolning</b></p> <p>Passar Nautic Public och Estetic</p> <p>Låg rund spolknapp i stilren design som förenklar städning. Inklusive knapphus.</p>	87569961 875698K5	
	<p><b>Spolknapp låg, enkelspolning</b></p> <p>Passar Nautic Public och Estetic</p> <p>Låg rund spolknapp i rostfritt stål i extra tålig modell som tål oförsiktig användning och frekvent städning. Framförallt avsedd för publika miljöer. Inklusive knapphus.</p>	9GN016D7	7890798
	<p><b>Spolknapp låg, duospolning</b></p> <p>Passar Nordic<sup>3</sup></p> <p>Låg rund spolknapp i stilren design som förenklar städning. Inklusive knapphus.</p>	9GS01561	7790372

## Golvstående toalett Nautic

- Tillverkad i hygieniskt, hållbart och tätsintrat sanitetsporslän
- Städvänlig och minimalistisk design
- Sitthöjd 420 eller 460 mm
- Hygienic Flush med öppen spolkant för enklare rengöring. Spolar ända upp till kanten för bättre hygien
- Heltäckande kondensfri spolcistern
- Tyst vattenpåfyllning
- Justerbar vattenanslutning för flexibelt montage
- Passar även för montage i hörn
- Kan utrustas med armstöd och caresits för funktionsanpassning
- Sits med Soft Close (SC) ger mjuk och ljudlös stängning och Quick Release (QR) för enklare rengöring
- Ceramicplus (C+) för snabb och miljövänlig rengöring

		ART-nr	RSK-nr
<b>Nautic Hygienic Flush</b>			
		<p><b>1500 Nautic Hygienic Flush med dolt s-lås</b> Golvstående toalett med öppen spolkant</p> <p><b>Dubbelspolning 2/4 liter</b></p> <p>Med vit hård sits med SC/QR, med C+</p> <p>Med vit hård sits med SC/QR, med C+, utan skruvhål för limmontage</p> <p>Med vit hård sits med SC/QR</p> <p>Med vit hård sits med SC/QR, utan skruvhål för limmontage</p> <p>Med vit Slim seat, en nättare modell hårdists med SC/QR, med C+</p> <p>Med vit standardsits</p> <p>Med vit standardsits, utan skruvhål för limmontage</p> <p>Utan sits, utan skruvhål för limmontage</p> <p><b>Enkelspolning 4 liter. Med förhöjd spolknapp</b></p> <p>Med vit standardsits</p> <p><b>Sitsar</b> Se sidan 11.</p>	<p>GB1115002R133R 780 58 60</p> <p>GB1115002R1331G 776 34 32</p> <p>GB111500201331 776 34 44</p> <p>GB111500201331G 776 34 43</p> <p>GB1115002R1241G 780 58 96</p> <p>GB111500201311 780 58 48</p> <p>GB111500201311G 780 58 59</p> <p>GB111500201303G 780 58 47</p> <p>GB111500401211 780 58 61</p>
		<p><b>1510 Nautic Hygienic Flush med dolt p-lås</b> Golvstående toalett med öppen spolkant</p> <p><b>Dubbelspolning 2/4 liter</b></p> <p>Med vit hård sits med SC/QR, med C+</p> <p>Med vit standardsits</p> <p>Utan sits</p> <p><b>Enkelspolning 4 liter. Med förhöjd spolknapp</b></p> <p>Med vit hård sits med SC/QR, med C+</p> <p>Med vit standardsits</p> <p><b>Sitsar</b> Se sidan 11.</p>	<p>GB1115102R1331 779 61 51</p> <p>GB111510201311 779 61 61</p> <p>GB111510201303 779 61 60</p> <p>GB1115104R1231 779 61 52</p> <p>GB111510401211 779 61 62</p>
		<p><b>1546 Nautic Hygienic Flush med dolt s-lås, hög modell 460 mm</b> Golvstående toalett med öppen spolkant</p> <p>Med förhöjd spolknapp</p> <p><b>Dubbelspolning 2/4 liter.</b></p> <p>Med vit hård sits med SC/QR, med C+</p> <p>Med vit standardsits</p> <p>Utan sits</p> <p><b>Enkelspolning 4 liter</b></p> <p>Med vit hård sits med SC/QR, med C+</p> <p>Med vit standardsits</p> <p><b>Sitsar</b> Se sidan 11.</p>	<p>GB1115462R1231 776 34 45</p> <p>GB111546201211 781 10 45</p> <p>GB111546201205 781 10 46</p> <p>GB1115464R1231 776 34 46</p> <p>GB111546401211 781 10 47</p>

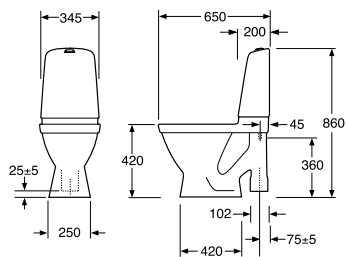

### 1591 Nautic Hygienic Flush med öppet s-lås, stor fot

Golvstående toalett med öppen spolkant

#### Dubbelspolning 2/4 liter

Med vit hård sits med SC/QR, med C+

Med vit standardsits

Utan sits

#### Enkelspolning 4 liter. Med förhöjd spolknapp.

Med vit standardsits

Sitsar Se sidan 11.



ART-nr	RSK-nr
GB1115912R1331	781 37 03
GB111591201311	781 37 05
GB111591201205	781 37 06
GB111591401211	781 37 09

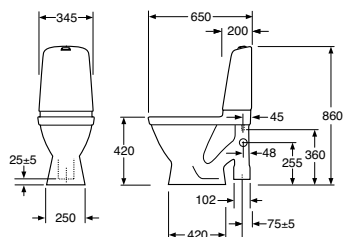

### 1591 Nautic Hygienic Flush med tvättställsanslutning till toalettens avlopp med öppet s-lås, stor fot

Golvstående toalett med öppen spolkant

Med tvättställsanslutning till vänster, dubbelspolning 2/4 liter Utan sits, med C+

Med tvättställsanslutning till höger, dubbelspolning 2/4 liter Utan sits, med C+

Sitsar Se sidan 11.



GB111591201200L	
GB111591201200R	

## Golvstående toalett Estetic

- Tillverkad i hygieniskt, hållbart och tätsintrat sanitetsporcelain
- Organisk design med lättstädade ytor
- Hygienic Flush med öppen spolkant för enklare rengöring.
- Spolar ända upp till kanten för bättre hygien
- Fabriksinställd på dubbelspolning 2/4 liter
- Justerbar spolmängd upp till 6 liter
- Sitthöjd 420 mm
- Heltäckande kondensfri spolcistern
- Tyst vattenpåfyllning

- Två sitsalternativ, hård sits med fasta fästen eller sits med Soft Close (SC) för mjuk och ljudlös stängning och Quick Release (QR) för enklare rengöring
- Levereras med flexibel avloppsstos för anslutning av avloppet mot golv eller rakt mot vägg.
- Justerbar vattenanslutning R1/2"
- Golvfäste för enklare montage
- Dold fastsättning mot golv med två skruvar eller limmontage
- Ceramicplus (C+) för snabb och miljövänlig rengöring

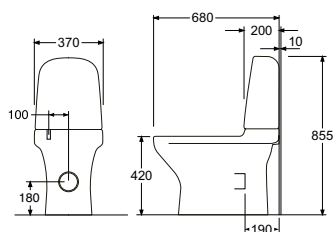

### 8300 Estetic med dolt S/P-lås. Utan skruvhål för limmontage

Golvstående toalett med öppen spolkant, med C+

#### Dubbelspolning 2/4 liter

Vit med vit hård sits med SC/QR

Ebony svart, med svart hård sits med SC/QR

### 8300 Estetic med dolt S/P-lås. För skruvmontage

Golvstående toalett med öppen spolkant, med C+

#### Dubbelspolning 2/4 liter

Vit med vit hård sits med SC/QR



ART-nr	RSK-nr
GB1183002R1231G	776 34 35
GB1183002S5231G	780 58 95
GB1183002R1231	776 34 37



## Golvstående toalett Nordic<sup>3</sup>

- Tillverkad i hygieniskt, hållbart och tätsintrat sanitetsporslän
- Funktionell design med standardmått
- Sitthöjd 430 mm
- Glaserad under spolkant för enklare rengöring
- Heltäckande kondensfri spolcistern
- Fastsättning med fyra skruvar eller lim
- Kan utrustas med armstöd och caresits för funktionsanpassning
- Passar även för montage i hörn

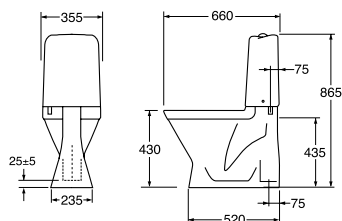

### 3500 Nordic<sup>3</sup> med dolt s-lås

#### Dubbelspolning 3/6 liter

Utan sits

Med vit standardsits

#### Sitsar

8780 Nordic<sup>3</sup> hårdplastsits, vit

8780 Nordic<sup>3</sup> Hård sits med SC, vit

9M64 Nordic<sup>3</sup> standardsits, vit



ART-nr	RSK-nr
GB113500301203	780 58 68
GB113500301213	780 58 65
8780G101	782 18 50
8780S101	782 18 67
9M646101	782 18 51

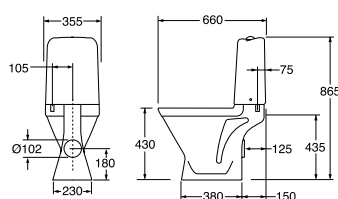

### 3510 Nordic<sup>3</sup> med dolt p-lås

Kan anslutas mot golv, rakt mot vägg eller åt sidorna i valfri vinkel

Dubbelspolning 3/6 liter

Utan sits

Med vit standardsits

#### Sitsar

8780 Nordic<sup>3</sup> hårdplastsits, vit

8780 Nordic<sup>3</sup> Hård sits med SC, vit

9M64 Nordic<sup>3</sup> standardsits, vit



ART-nr	RSK-nr
GB113510301203	780 30 64
GB113510301213	780 30 61
8780G101	782 18 50
8780S101	782 18 67
9M646101	782 18 51

## Vägghängda toaletter Gustavsberg

- Tillverkade i hygieniskt, hållbart och tätsintrat sanitetsporslän
- Alla vägghängda toaletter passar med Triomontfixturerna
- Gustavsbergs vägghängda toaletter monteras med c-c mått på 180 eller 230 mm
- Belastningstestad för 400 kg
- Flera sitsalternativ
- Sits med Soft Close (SC) ger mjuk och ljudlös stängning
- Sits med Quick Release (QR) för enklare rengöring
- Ceramicplus (C+) som tillval för enkel och miljövänlig rengöring
- Hygienic Flush med öppen spolkant för enklare rengöring är standard på de flesta toaletterna

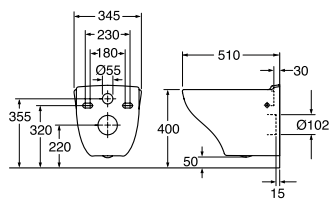

### 1530 Nautic för väggmontage

Vägghängd toalett med öppen spolkant. Avsedd för väggmontage på fixtur med inbyggnadscistern. Med dolt fastsättning. Minsta spolmängd 4,5/3 liter.

Utan sits

Med vit standardsits

Med vit Slim seat, en nättare modell hård sits med SC/QR

Med vit Slim seat, en nättare modell hård sits med SC/QR, med C+

#### Sitsar

9M24 Nautic standardsits, vit

9M25 Nautic hård sits med rostfria fästen, vit

9M26 Nautic hård sits med SC/QR, vit

ART-nr	RSK-nr
GB111530001000	782 20 32
GB111530001010	782 20 35
GB111530001040	782 20 33
GB1115300R1040	782 20 34
9M246101	788 08 23
9M256101	788 08 22
9M26S101	788 08 21

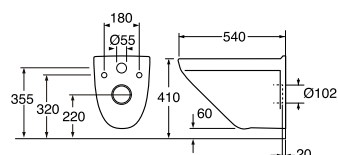

### 5530 Nautic för väggmontage

Vägghängd toalett. Avsedd för väggmontage på fixtur med inbyggnadscistern. Minsta spolmängd 4,5/3 liter.

Utan sits. Med C+

Med vit standardsits

#### Sitsar

9M24 Nautic standardsits, vit







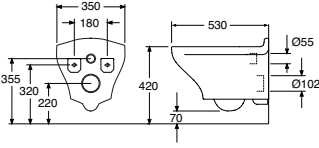

9M25 Nautic hård sits med rostfria fästen, vit

9M26 Nautic hård sits med SC/QR, vit

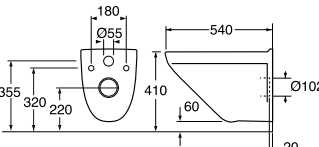
9M26 Nautic hård sits med SC/QR, svart

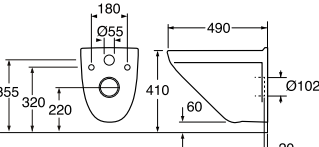

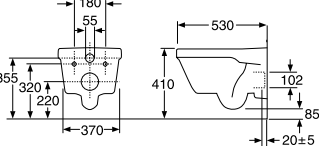
ART-nr	RSK-nr
GB1155300R1000	776 30 61
GB115530001010	776 30 60
9M246101	788 08 23
9M256101	788 08 22
9M26S101	788 08 21
9M26S136	788 08 20

		ART-nr	RSK-nr
		<p><b>8330 Estetic för väggmontage</b>  Vägghängd toalett med öppen spolkant, med C+. Enkelt och snabbt montage med Suprafix. Toaletten monteras via hålen till sitsen, inga synliga fästen. Avsedd för väggmontage på fixtur med inbyggnadscistern. Minsta spolmängd 4,5/3 liter.</p> <p>Vit med vit hård sits med SC/QR</p> <p>Matt vit med matt vit hård sits med SC/QR</p> <p>Ebony svart med matt svart hård sits med SC/QR</p> <p><b>Sitsar</b></p> <p>9M09 Estetic hård sits med SC/QR, vit</p> <p>9M09 Estetic hård sits med SC/QR, matt vit</p> <p>9M09 Estetic hård sits med SC/QR, Ebony svart</p> 	<p>GB1183300R1030 776 3159</p> <p>GB1183300RW030 781 99 75</p> <p>GB1183300S5030 782 00 15</p> <p>9M09SI01 788 08 33</p> <p>9M09SIS3 788 08 36</p> <p>9M09SI33 782 20 12</p>
		<p><b>3630 Nordic³ för väggmontage</b>  Vägghängd toalett. Avsedd för väggmontage på fixtur med inbyggnadscistern. Minsta spolmängd 4,5/3 liter</p> <p>Utan sits</p> <p>Med vit standardsits</p> <p>Med vit hård sits med SC</p> <p><b>Sitsar</b></p> <p>8780 Nordic³ Hård sits med rostfria fästen</p> <p>8780 Nordic³ Hård sits med SC</p> <p>9M64 Nordic³ Standardsits</p> 	<p>GB113630001000 782 00 02</p> <p>GB113630001010 782 00 04</p> <p>GB113633001030 782 00 06</p> <p>8780G801 782 19 40</p> <p>8780S801 782 19 39</p> <p>9M648101 782 19 41</p>
		<p><b>3635 Nordic³ kort modell för väggmontage</b>  Vägghängd toalett. Avsedd för väggmontage på fixtur med inbyggnadscistern. Minsta spolmängd 4,5/3 liter</p> <p>Utan sits</p> <p>Med vit standardsits</p> <p>Med vit hård sits med SC</p> <p><b>Sitsar</b></p> <p>8780 Nordic³ Hård sits med rostfria fästen</p> <p>8780 Nordic³ Hård sits med SC</p> <p>9M64 Nordic³ Standardsits</p> 	<p>GB113635001000 782 00 03</p> <p>GB113635001010 782 00 05</p> <p>GB113635001030 782 00 07</p> <p>8780G801 782 19 40</p> <p>8780S801 782 19 39</p> <p>9M648101 782 19 41</p>
		<p><b>5G84 Hygienic Flush för väggmontage</b>  Vägghängd toalett med öppen spolkant. Avsedd för väggmontage på fixtur med inbyggnadscistern. Minsta spolmängd 4,5/3 liter.</p> <p>Med vit hård sits med SC/QR</p> <p>Utan sits</p> <p><b>Sitsar</b></p> <p>Vit hård sits med SC/QR</p> <p>Svart hård sits med SC/QR</p> 	<p>5G84HR01 776 3112</p> <p>5G84R001 776 30 96</p> <p>9M16SI01 788 69 49</p> <p>9M16SI36 788 69 50</p>

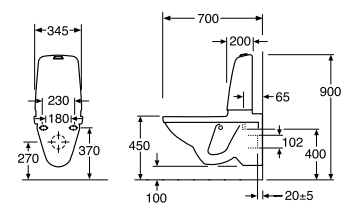

#### 1522 Nautic Hygienic Flush vägghängd med spolcistern

Vägghängd toalett med öppen spolkant. Avsedd för väggmontage med fixtur. Utrymme på 2 cm mellan fast vägg och spolcistern för enklare rengöring. Med förhöjd spolknapp.

##### Dubbelspolning 2/4 liter.

Med vit standardsits

GB111522201211

781 99 29

Utansits

GB111522201205

781 99 41

Med vit hård sits med SC/QR, med C+

GB1115222R1231

776 34 47

Med vit hård sits med SC/QR

GB111522201231

781 99 30

##### Enkelspolning 4 liter.

Med vit standardsits

GB111522401211

781 99 31

Med vit hård sits med SC/QR, med C+

GB1115224R1231

776 34 48

Sitsar Se sidan 11.

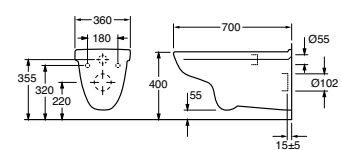

#### 4G01 Care för väggmontage, förlängd modell

Vägghängd toalett med öppen spolkant. Förlängd modell för enklare förflyttning mellan rullstol och toalett. Avsedd för väggmontage på fixtur med inbyggnadscistern. Minsta spolmängd 6/3 liter. Extra långt spolrör inkluderat.

Utansits

4G01R001

781 99 21

##### Sitsar

Vit hård sits med fasta fästen

9M676101

782 17 99

Vit hård sits med SC/QR

9M38S101

782 18 00

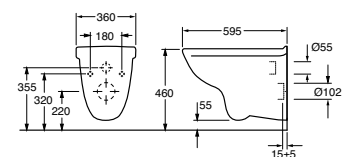

#### 4G95 Care för väggmontage, förhöjd modell

Vägghängd toalett med öppen spolkant. För montage på befintligt fixtur där högre sitthöjd önskas. Avsedd för väggmontage på fixtur med inbyggnadscistern. Minsta spolmängd 6/3 liter.

Utansits

4G95R001

781 99 22

##### Sitsar

Vit hård sits med fasta fästen

9M676101

782 17 99

Vit hård sits med SC/QR









9M38S101

782 18 00



## Sitsar







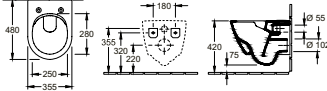

- Måttanpassade till respektive toalettserie
- Soft Close, SC, ger mjuk och ljudlös stängning
- Quick Release, QR, för enklare rengöring

			ART-nr	RSK-nr
<b>Sitsar Nautic</b>				
		<b>9M24 Nautic standardsits (PP-sits)</b> Vit Passar till samtliga toalettstolar i Nauticserien	9M246101	788 08 23
		<b>9M25 Nautic hård sits med rostfria fästen</b> Vit Passar till samtliga toalettstolar i Nauticserien	9M256101	788 08 22
		<b>9M26 Nautic hård sits med SC och QR</b> Vit Svart Passar till samtliga toalettstolar i Nauticserien  	9M26S101 9M26S136	788 08 21 788 08 20
		<b>8M45 Nautic Slim seat, en nättare hård sits med SC och QR</b> Vit Passar till samtliga toalettstolar i Nauticserien	8M45S101	782 19 98
<b>Sitsar 5G84</b>				
		<b>9M16 hård sits med SC och QR</b> Vit Svart  	9M16S101 9M16S136	788 69 49 788 69 50
<b>Sitsar Estetic</b>				
		<b>9M09 Estetic hård sits med SC och QR till vägghängd toalett</b> Vit Matt vit Ebony svart  	9M09S101 9M09S1RW 9M09S133	788 08 33 782 18 76 782 20 13
<b>Sitsar Nordic<sup>3</sup></b>				
		<b>Sitsar till Nordic<sup>3</sup> vägghängd toalett</b> 8780 Nordic <sup>3</sup> Hård sits med rostfria fästen, vit 8780 Nordic <sup>3</sup> Hård sits med SC/QR, vit 9M64 Nordic <sup>3</sup> Standardsits, vit  	8780G801 8780S801 9M648101	782 19 40 782 19 39 782 19 41

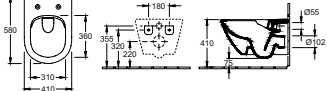
## Vägghängda toaletter Villeroy & Boch

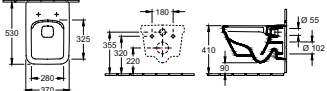

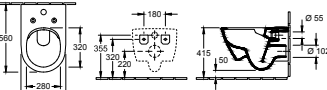



- Tillverkad i hygieniskt, hållbart och tätsintrat sanitetsporslän
- Porslänet har samma vita färg som Gustavsbergs porslän
- Passar med våra Triomontfixturer
- Direct Flush med öppen spolkant för enklare rengöring. Spolar ända upp till kanten för bättre hygien
- Ceramicplus (C+) för snabb och miljövänlig rengöring
- Sits med Soft Close (SC) ger mjuk och ljudlös stängning och Quick Release (QR) för enklare rengöring
- Belastningstestad för 400 kg
- Bultavstånd c-c 180 mm

			ART-nr	RSK-nr
		<p><b>O.novo</b></p> <p>Vägghängd toalett med öppen spolkant. Standarddesign med traditionell form. Avsedd för väggmontage på fixtur med inbyggnadscistern. Minsta spolmängd 4,5/3 liter.</p> <p>Med vit sits med SC/QR med C+</p> <p>Utan sits</p> <p>Utan sits, med C+</p> <p>Med vit sits med SC/QR</p> <p>Vit sits med SC/QR</p>	<p>5660 HR 01</p> <p>5660 RO 01</p> <p>5660 RO R1</p> <p>5660 HI 01</p> <p>9M38 SI 01</p>	
		<p><b>O.novo Compact</b></p> <p>Vägghängd toalett med öppen spolkant. Som modellen ovan men med extra kort byggmått, endast 490 mm, passar bra i trånga badrum. Avsedd för väggmontage på fixtur med inbyggnadscistern. Minsta spolmängd 4,5/3 liter.</p> <p>Med vit sits SC/QR med C+</p> <p>Utan sits</p> <p>Utan sits, med C+</p> <p>Vit sits med SC/QR</p> <p>Vit sits med rostfria gångjärn</p>	<p>5688 HR R1</p> <p>5688 RO 01</p> <p>5688 RO R1</p> <p>9M38 SI 01</p> <p>9M40 61 01</p>	
		<p><b>ViClean II00</b></p> <p>ViClean duschtoalett är den perfekta kombinationen av en toalett och bidé. Med öppen spolkant. Användaren kan ändra vattnets tryck och temperatur via en fjärrkontroll. Avsedd för väggmontage på fixtur med inbyggnadscistern.</p> <p>Paket med toalett och sits</p> <p>Paket med toalett i blank svart och svart sits</p>	<p>VOE1 00 R1</p> <p>VOE1 00 S0</p>	
		<p><b>Subway 3.0 Twist Flush</b></p> <p>Vägghängd toalett med öppen spolkant och vår senaste spolteknik. Modell i ren design med slät utsida. Enkelt och snabbt montage med Suprafix där hela toaletten monteras via hålen till sitsen, inga synliga fästen. Avsedd för väggmontage på fixtur med inbyggnadscistern. Minsta spolmängd 4,5/3 liter.</p> <p>Paket med toalett och sits</p> <p>Utan sits</p> <p>Utan sits, med C+</p> <p><b>Sitsar</b></p> <p>Vit sits med SC/QR</p> <p>Vit sits slimseat med SC/QR</p> <p>Ebony sits med SC/QR</p>	<p>4670 TS 01</p> <p>4670 T0 01</p> <p>4670 T0 R1</p> <p>8M42 S1 01</p> <p>9M78 S1 01</p> <p>8M42 S1 S5</p>	
		<p><b>Subway 2.0</b></p> <p>Vägghängd toalett med öppen spolkant. Modell i ren design med slät utsida. Enkelt och snabbt montage med Suprafix där hela toaletten monteras via hålen till sitsen, inga synliga fästen. Avsedd för väggmontage på fixtur med inbyggnadscistern. Minsta spolmängd 4,5/3 liter.</p> <p>Utan sits</p> <p>Utan sits, med C+</p> <p>Ebony utan sits</p> <p><b>Sitsar</b></p> <p>Vit sits med SC/QR</p> <p>Vit sits slimseat med SC/QR</p> <p>Ebony sits med SC/QR</p>	<p>5614 RO 01</p> <p>5614 RO R1</p> <p>5614 RO S5</p> <p>9M68 S1 01</p> <p>9M78 S1 01</p> <p>8M42 S1 S5</p>	

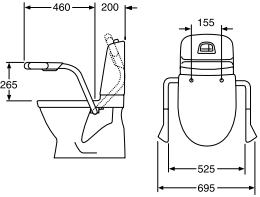
			ART-nr	RSK-nr
		<p><b>Subway 2.0 Compact</b></p> <p>Vägghängd toalett med öppen spolkant. Som modellen ovan men med extra kort byggmått, endast 480 mm, passar bra i trånga badrum. Enkelt och snabbt montage med Suprafix där hela toaletten monteras via hålen till sitsen, inga synliga fästen. Avsedd för väggmontage på fixtur med inbyggnadscistern. Minsta spolmängd 4,5/3 liter.</p> <p>Utan sits</p> <p>Utan sits, med C+</p> <p><b>Sitsar</b></p> <p>Vit sits med SC/QR</p>	<p>5606 RO 01</p> <p>5606 RO R1</p> <p>9M69 S1 01</p>	
		<p><b>Subway 2.0 Comfort</b></p> <p>Vägghängd toalett med öppen spolkant. Bredare och längre innermått ökar porslinets sittkomfort. Enkelt och snabbt montage med Suprafix där hela toaletten monteras via hålen till sitsen, inga synliga fästen. Avsedd för väggmontage på fixtur med inbyggnadscistern. Minsta spolmängd 4,5/3 liter.</p> <p>Utan sits</p> <p>Utan sits, med C+</p> <p><b>Sitsar</b></p> <p>Vit sits komfort med SC/QR</p>	<p>4609 RO 01</p> <p>4609 RO R1</p> <p>9M86 S1 01</p>	
		<p><b>Architectura</b></p> <p>Vägghängd toalett med öppen spolkant med modern design. Avsedd för väggmontage på fixtur med inbyggnadscistern. Minsta spolmängd 4,5/3 liter.</p> <p>Med vit sits med SC/QR</p> <p>Med vit sits med SC/QR, med C+</p>	<p>5685 HR 01</p> <p>5685 HR R1</p>	
		<p><b>Venticello</b></p> <p>Vägghängd toalett med öppen spolkant. Enkelt och snabbt montage med Suprafix där hela toaletten monteras via hålen till sitsen, inga synliga fästen. Avsedd för väggmontage på fixtur med inbyggnadscistern. Minsta spolmängd 4,5/3 liter.</p> <p>Med sits SC/QR med C+</p> <p>Utan sits</p> <p>Utan sits, med C+</p> <p><b>Sitsar</b></p> <p>Vit sits slimseat line med SC/QR (Line är en extra tunn sits.)</p> <p>Vit sits slimseat med SC/QR</p> <p>Vit sits komfort med SC/QR</p>	<p>4611 RS R1</p> <p>4611 RO 01</p> <p>4611 RO R1</p> <p>9M80 S1 01</p> <p>9M79 S1 01</p> <p>9M68 S1 01</p>	

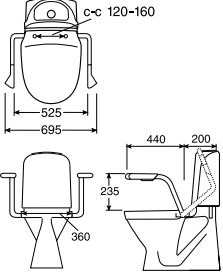

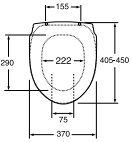

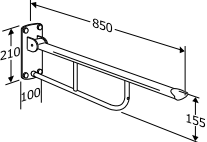
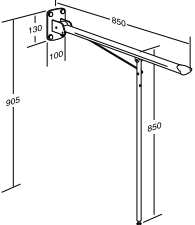
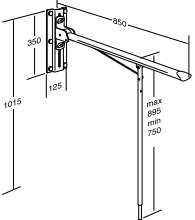
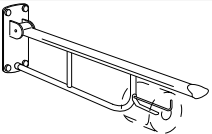





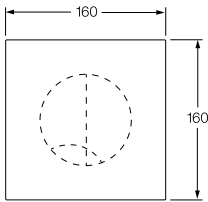





# Hjälpmedel toaletter

• Fler produkter i sortimentet för speciella behov hittar du på [www.gustavsberg.se](http://www.gustavsberg.se).

			ART-nr	RSK-nr
		<p><b>3055 Armstöd till toalettstolar i Nautic-serien</b></p> <p>Passar alla modeller utom 5530</p> <p>Armstöd med vit Care sits och mörkgrå handtag</p> <p>Armstöd utan sits, med mörkgrå handtag</p> <p>3018 Pappershållare till armstöd</p> <p>Vit sits komfort med SC/QR</p>	<p>GB88305501</p> <p>GB88305500</p> <p>GB88301801</p> <p>9M86 S1 01</p>	<p>898 02 19</p> <p>898 02 18</p> <p>898 00 61</p>
		<p><b>3051 Armstöd till toalettstolar i Logic och Nordic-serien</b></p> <p>Armstöd utan sits, med mörkgrå handtag</p> <p>3018 Pappershållare till armstöd</p>	<p>GB88305100</p> <p>GB88301801</p>	<p>898 02 59</p> <p>898 00 61</p>
		<p><b>3060 Caresits i färg till armstöd 3055 och 3051</b></p> <p>Caresits, vit</p> <p>Caresits, blå</p> <p>Caresits, röd</p> <p>Caresits, svart</p>	<p>GB88306001</p> <p>GB88306015</p> <p>GB88306004</p> <p>GB88306036</p>	<p>788 08 27</p> <p>788 08 29</p> <p>788 08 28</p> <p>788 08 30</p>
		<p><b>1711 Armstöd för väggmontage, 1st</b></p>	<p>GB88171101</p>	<p>898 01 47</p>
		<p><b>1712 Armstöd för väggmontage med stödben, 1st</b></p>	<p>GB88171201</p>	<p>898 01 48</p>
		<p><b>1713 Armstöd för väggmontage, höj- och sänkbart, 1st</b></p>	<p>GB88171301</p>	<p>898 01 49</p>
		<p><b>1714 Pappershållare till armstöd 1711</b></p>	<p>GB88171401</p>	<p>898 01 50</p>

# Trycken Triomont

- Många modeller och material att välja på
  - Valet av trycke styr enkel- eller dubbelpolning
- OBS! I rubrikraden för respektive trycke framgår om de passar till fixtur XS eller XT. Var noga med att välja ett trycke som passar till den fixtur du beställt.

		ART-nr	RSK-nr	
<b>Vägtrycken enkel/dubbelpolning till Triomont XS</b>				
		Vit, dubbelpolning	GB1921102035	739 35 84
		Matt krom, dubbelpolning	GB1921102036	739 35 85
		Blank krom, dubbelpolning	GB1921102037	739 35 86
		Vit, enkelpolning	GB1921102030	739 35 81
		Blank krom, enkelpolning	GB1921102032	739 35 83
		Vit, dubbelpolning	GB1921102052	739 36 51
		Blank krom, dubbelpolning	GB1921102053	739 36 52
		Vit metall, utan logo, dubbelpolning	GB1921102045	739 35 90
		Blank krom, metall, utan logo, dubbelpolning	GB1921102047	739 35 92
		Matt svart, dubbelpolning	GB1921102049	800 20 07
		Rostfri, dubbelpolning	GB1921102054	739 36 53
		Vit glas, dubbelpolning	GB1921102056	783 22 68
		Svart glas, dubbelpolning	GB1921102057	783 22 69
		Aluminium, dubbelpolning	GB1921102058	783 22 70
		Matt svart aluminium, dubbelpolning	GB1921102048	783 23 53



ART-nr      RSK-nr

**Pneumatiska väggtrycken dubbelspolning till Triomont XS**

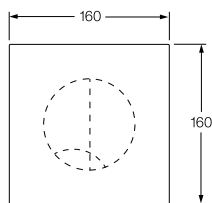

	Vit	GB1921102060	739 36 64
	Blank krom	GB1921102061	739 36 65
	Vit, glas	GB1921102066	739 36 66
	Svart, glas	GB1921102067	739 36 67

**Pneumatisk tryckknapp enkelspolning till samtliga modeller av fixturer**

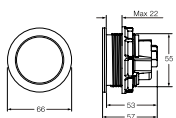

Rostfri  
 Montera alltid någon form av inspektionslucka för att komma åt ventilerna i cisternen när du väljer pneumatisk spolknapp.

*Montera alltid någon form av inspektionslucka för att komma åt ventilerna i cisternen när du väljer pneumatisk spolknapp.*

GB1921102092      739 36 54

**Sensorstyrt\*) väggtrycke till Triomont XS**

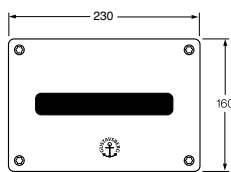

	Dubbelspolning, vit	GB1921102070	783 22 64
	Enkelspolning, för offentlig miljö, rostfri *) Komplettera alltid sensorstyrda väggtrycken med: Batteribox eller 230V anslutning	GB1921102072 GB1921102077 GB1921102078	779 04 23 783 22 66 783 22 67

**Topptrycken dubbelspolning till Triomont XT**

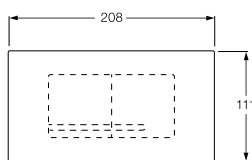

	Vit	GB1921102080	739 36 80
	Blank krom	GB1921102081	739 36 81
	Svart, glas	GB1921102083	783 22 72

**Pneumatiska topptrycken dubbelspolning till Triomont XT**

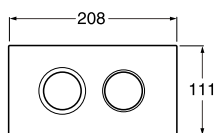

	Vit	GB1921102085	739 36 82
	Blank krom	GB1921102086	739 36 83

## Toalettfixtur Triomont

- Snygg installation, med ett minimum av synliga rör
- Stort utbud av trycken i olika stilar
- Välj mellan större eller mindre spolmängd
- Vi erbjuder marknadens största urval av vägghängda toaletter
- Omställningsbar spolmängd, se medföljande monteringsanvisning
- Platseffektiv konstruktion, endast 380 mm bred
- Vägghästen medföljer. Håltagning i golv ej nödvändig
- Roterbara väggfästen för flexibel fästpunkt i vägg
- Sitthöjd 410–630 mm. Rekommenderad sitthöjd 450 mm över golv
- För golv- eller vägganslutet avlopp
- SINTEF-certifierad, belastningstestad stålram 400 kg
- Fixtur enligt SS 820200 standard
- Cisternen enligt EN 14055
- Klarar AMA montage utan extra komponenter (SE)

		ART-nr	RSK-nr
		<p><b>Triomont XS fixtur för vägstrycke eller pneumatisk spolknapp</b> Hög modell för montage mot rak vägg eller i hörn. Komplettera med trycke och vägghängd toalett. Det är trycket som styr typ av spolning. Triomont XS, dubbelspolning 4,5/3 liter eller enkelspolning 4,5 liter Triomont XS, dubbelspolning 6/3 liter eller enkelspolning 6 liter</p> <p><b>Tillbehör</b> Hörnfästen för montering i hörn Extra väggfäste (när det nedre medföljande fästet inte kan användas)</p> <p><b>Montering:</b> Skissens höjdmått (1000 mm) medför en sitthöjd på 410–430 mm beroende på toalettmodell. Kan vid installation justeras upp till 610–630 mm. Vikt: 14 kg inkl. emballage.</p>	<p>GB1921102026 800 00 64</p> <p>GB1921102020 792 50 77</p> <p>GB1921102029 792 50 79</p> <p>GB1921102027 792 50 78</p>
		<p><b>Triomont XT fixtur för topstrycke eller pneumatisk spolknapp</b> Låg modell för montage mot rak vägg. Komplettera med trycke och vägghängd toalett. Det är trycket som styr typ av spolning. Triomont XT, dubbelspolning 6/3 liter eller enkelspolning 6 liter</p> <p><b>Tillbehör</b> Extra väggfäste (när det nedre medföljande fästet inte kan användas)</p> <p><b>Montering:</b> Skissens höjdmått (830 mm) medför en sitthöjd på 410–430 mm beroende på toalettmodell. Kan vid installation justeras upp till 610–630 mm. Vikt: 12 kg inkl. emballage.</p>	<p>GB1921102024 792 50 95</p> <p>GB1921102027 792 50 78</p>
		<p><b>Triomont XS Vario fixtur för vägstrycke eller pneumatisk spolknapp</b> Framförallt avsedd för sjukhus och vårdinrättningar. Hög modell för montage mot rak vägg eller i hörn. Med justerbar sitthöjd efter installation. Komplettera med trycke och vägghängd toalett. Det är trycket som styr typ av spolning. Triomont XS Vario dubbelspolning 6/3 liter eller enkelspolning 6 liter</p> <p><b>Tillbehör</b> Hörnfästen för montering i hörn Extra väggfäste (när det nedre medföljande fästet inte kan användas)</p> <p><b>Montering:</b> Skissens höjdmått (1000 mm) medför en sitthöjd på 410–430 mm beroende på toalettmodell.</p>	<p>GB1921102022 792 50 94</p> <p>GB1921102029 792 50 79</p> <p>GB1921102027 792 50 78</p>

### I leveransen av Triomont toalettfixtur ingår:

- Fixtur med fyra väggfästen.
- Komplet spolcistern isolerad mot kondens med spolarmatur och avstängningsventil.
- Anslutningsdetaljer för avlopp och vatten (rör i rör).
- Hållmall för trycke.
- M12 gängstång för montage av toalett.
- Skyddsproppar.
- Skruv och plugg för fixering.
- Isoleringsskydd mellan porslin och vägg.
- Håltagningsmall för vägg.
- Monteringsanvisning.

### Komplettera alltid med:

- Vägghängd toalett.
- Trycke.

## Toalettfixtur Triomont All-in-one

- Snygg installation, med ett minimum av synliga rör
- Toalett, sits, fixtur och trycke ingår i samma kartong
- Toalett med Hygienic Flush: öppen spolkant för enklare rengöring
- Suprafix: dolt väggfäste för toaletten för snyggare montage
- (Gäller Estetic toalett)
- Omställningsbar spolmängd, se medföljande monteringsanvisning
- Platseffektiv fixtur, endast 380 mm bred
- Väggfästen medföljer. Håltagning i golv ej nödvändig
- Roterbara väggfästen för flexibel fästpunkt i vägg
- Sitthöjd 410–630 mm. Rekommenderad sitthöjd 450 mm över golv
- För golv- eller vägganslutet avlopp
- SINTEF-certifierad, belastningstestad stålräm 400 kg
- Fixtur enligt SS 820200 standard
- Cisternen enligt EN 14055
- Klarar AMA montage utan extra komponenter (SE)

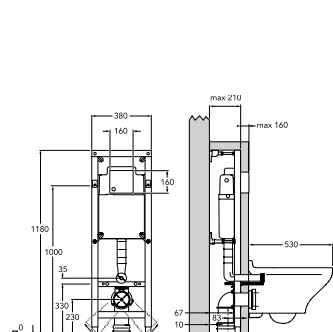

### Triomont XS fixtur med Estetic toalett

Hög fixtur för montage mot rak vägg eller i hörn. Komplet med väggtrycke för dubbelspolning och vägghängd toalett. Pneumatisk trycke med dubbelspolning på 4,5/3 liter, GB1921102060. Toalett med Hygienic Flush: öppen spolkant för enklare rengöring, Estetic GB1183300R1030. Suprafix: dolt väggfäste för toaletten för snyggare montage.

Triomont XS, dubbelspolning 4,5/3 liter med Estetic toalett

#### Tillbehör

Hörnfästen för montering i hörn

Extra väggfäste (när det nedre medföljande fästet inte kan användas)

**Montering:** Skissens höjdmått (1000 mm) medför en sitthöjd på 410–430 mm beroende på toalettmodell. Kan vid installation justeras upp till 610–630 mm. Vikt: 40 kg inkl. emballage.

ART-nr	RSK-nr
GB1921102201	800 0155
GB1921102029	792 50 79
GB1921102027	792 50 78

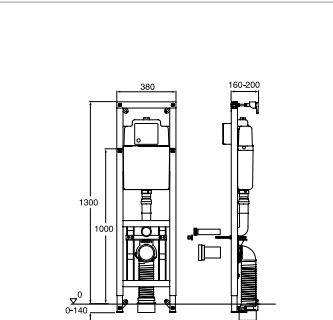

### Triomont XS fixtur med Nordic³ toalett och väggtrycke

Hög fixtur för montage mot rak vägg eller i hörn. Komplet med väggtrycke för dubbelspolning och vägghängd toalett. Väggtrycke med dubbelspolning på 4,5/3 liter, GB1921102035. Toalett med Hygienic Flush: öppen spolkant för enklare rengöring, Nordic³ HF GB113633001030

Triomont XS, dubbelspolning 4,5/3 liter med Nordic³ HF toalett

#### Tillbehör

Hörnfästen för montering i hörn

Extra väggfäste (när det nedre medföljande fästet inte kan användas)

**Montering:** Skissens höjdmått (830 mm) medför en sitthöjd på 410–430 mm beroende på toalettmodell. Kan vid installation justeras upp till 610–630 mm. Vikt: 40,5 kg inkl. emballage.

GB1921102203	800 0157
GB1921102029	792 50 79
GB1921102027	792 50 78

## Fixtur för toalett med utanpåliggande spolcistern

- Snygg installation med ett minimum av synliga rör
- Belastningstestad för 400 kg
- Passar vägghängda toaletter (med utanpåliggande cistern) med bultavstånd 180 eller 230 mm
- För golv eller vägganslutet avlopp
- Rekommenderad sitthöjd 450 mm över golv

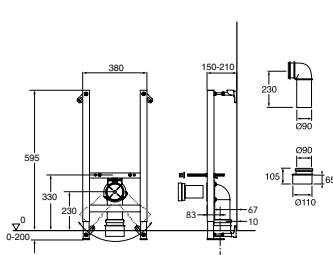

### Triomont fixtur för toalett med utanpåliggande cistern

För montage mot rak vägg eller i hörn.

#### Tillbehör

Hörnfästen för montering i hörn

Extra väggfäste (när det nedre medföljande fästet inte kan användas).

Vikt: 9 kg inkl emballage

ART-nr	RSK-nr
GB19211000510	382 57 56
GB1921102029	792 50 79
GB1921102027	792 50 78

### I leveransen av Triomont toalettfixtur ingår:

- Fixtur med fyra väggfästen
- M12 gängstång för montage av toalett
- Skruv och plugg för fixering
- Avloppsanslutning för toalett medlevereras
- Monteringsanvisning
- Komplettera alltid med:*
- Toalett

## Urinaler

- Passar lika bra i hemmet som i offentlig miljö. För mer information om urinaler i hemmet, kontakta oss
- Måste kompletteras med spolanslutning och avloppssil (ingår ej i leveransen)

			ART-nr	RSK-nr
		<p><b>7G50 Urinal Med öppen vattenanslutning för montage med synlig rördragning.</b></p> <p>Vattenlås beställs separat.</p> <p><b>Tillbehör</b></p> <p>Vattenlås för vägganslutning: 93260000</p> <p>Vattenlås för golvanslutning: 93270000</p> <p>Komplettera med anslutningstätning 99320000</p>	7G5 00 001	
		<p><b>7G51 Urinal Med dold vattenanslutning för montage med dold rördragning.</b></p> <p>Vattenlås beställs separat.</p> <p><b>Tillbehör</b></p> <p>Vattenlås för vägganslutning: 93260000</p> <p>Vattenlås för golvanslutning: 93270000</p> <p>Komplettera med anslutningsdetaljer 99330000</p>	7G5 10 001	



## Porcelainets fördelar

### **“GENUINE VITREOUS CHINA”**

Är helt enkelt tätsintrat sanitetsporcelain, det mest hygieniska och hållbara material som finns för sanitetsorslin i badrummet. Det ger en stark och motståndskraftig yta år efter år.

### **HYGIENISKT**

Porcelainet har en hård yta som är slät och tät vilket gör det tåligt mot repor, lätt att hålla rent och hygiensikt.

### **CERAMICPLUS**

Många av våra produkter går att få med ytbehandlingen ceramicplus. Det ger porcelainen en smutsavstötande yta som hindrar kalk och smuts från att få fäste. Ceramicplus är även bra för miljön eftersom den gör att du klarar dig med mindre och mildare rengöringsmedel.

### **BESTÄNDIGT**

Hög beständighet mot de kemikalier som finns i bland annat kosmetika och sty-

lingprodukter och annat som är vanligt förekommande i badrummen. Inte ens nagellack lämnar några märken på ytan efter borttagning.

### **HYGIENIC FLUSH**

Smartare toalettspolning som ger bättre hygien och förenklar renhållning. Den innovativa designen med öppen spolkant och släta ytor eliminerar alla eventuella smutsfällor. Hygienic flush minimerar behovet av starka rengöringsmedel.

## Möbler

Ett badrum ska vara funktionellt och praktiskt för hela familjen. Det ska även vara en lugn oas dit du kan dra dig tillbaka för att återhämta dig från en stökig vardag. Både funktion och form ska bjuda in till ett enkelt och skönt badrumsliv.

Gustavsbergs badrumsmöbler har tidlös skandinavisk design och håller hög kvalitet. Alla material har testats för att tåla den fuktiga miljön i ett badrum. Vår unika reservdelsgaranti och kompletterande produkter gör att du och våra produkter kommer att leva ett långt liv tillsammans. Frågan är bara:

### ÄR DU ARTIC ELLER GRAPHIC?

Artic är en möbelserie för det rymligare badrummet och gör det enkelt att inreda med hög design- och kvalitetskänsla. Möblerna är skandinaviskt renodlade i sitt formspråk, med raka linjer och räta vinklar. Artic finns i färgerna vit, peach, svart askfanér och askgrå.

Även Graphic utstrålar skandinavisk kvalitet och formkänsla, men fokus ligger på maximal förvaring på minimalt utrymme. Möblerna är nätta och kompakta och bygger på moduler som enkelt kan kombineras. Graphic finns i färgerna vit, grå och grön.

### ATT TÄNKA PÅ

Gustavsbergs möbler är skapta för att motstå tidens tand, men glöm inte att ditt eget liv i och dina egna behov i badrummet kan förändras med tiden. Du kommer inte ångra att du satsade på kvalitet och smart förvaring.



### SOFT CLOSE MÖBLER

I ett badrum kan akustiken medföra att plötsliga och höga ljud upplevs som särskilt störande. Med SoftClose stängs skåpdörrar och lådor mjukt och ljudlöst.



### FUKTTÅLIGT

Trämaterialet i Gustavsbergs badrumsmöbler har utvecklats och testats för lång hållbarhet i varma och fuktiga badrumsmiljöer. Smart formgivning – t ex tvättställets överhäng på våra kommoder – skyddar från vattenspill och eliminerar onödiga fuktfallor.



# Artic badrumsmöbler

Artics tidlösa design gör alla badrum vackrare. Artic är en sparsmakad serie men skåpen kommer att svälja allt det du behöver förvara i ett badrum.

Möblerna bygger på standardmått och bjuder på generösa förvarings- och avställningsytor och många smarta detaljer. Samma färg på lucka och skåpstomme ger ett harmoniskt badrum.

## Spegelskåp



## Kommoder med tvättställ

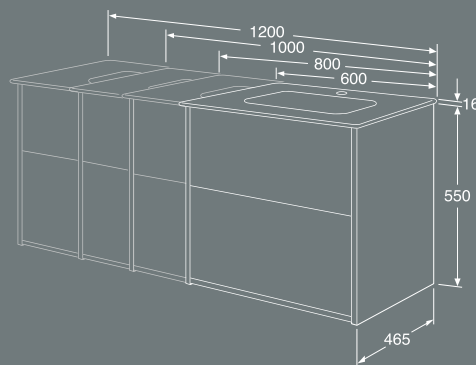

## Väggskåp

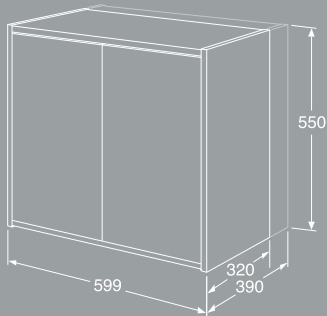

## Färger



Vit



Askgrå



Svart askfanér



Peach

## Högskåp

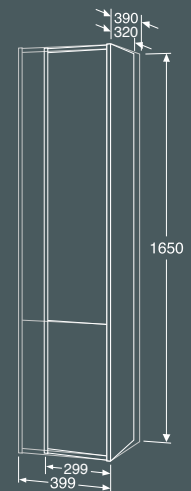

## Speglar samt belysning till speglar och spegelskåp

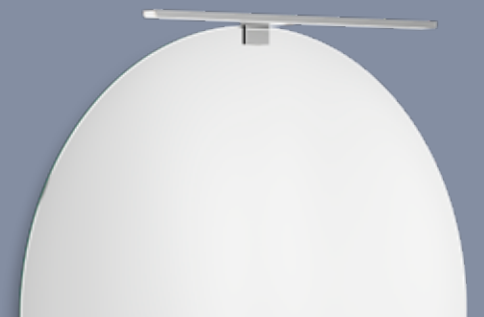

## HANDTAG OCH KNOPPAR

Samtliga handtag och knoppar passar på alla våra badrumsmöbler. Flera av knopparna är också möjliga att montera på vägg som handdukskrok. Du hittar hela sortimentet på sidan 43.











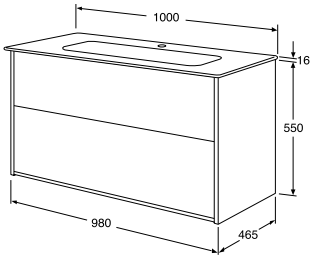

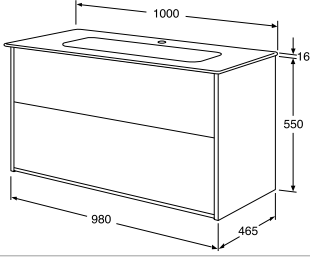



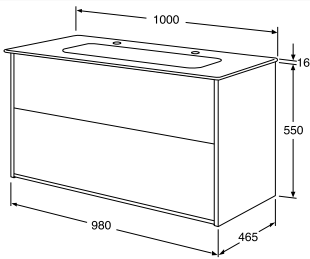

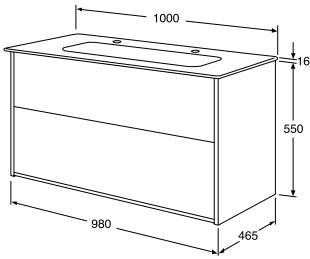

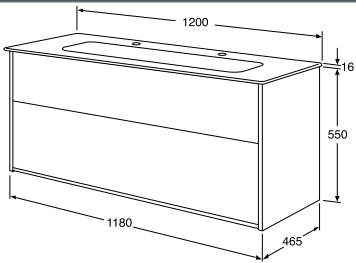

## Artic kommoder med tvättställ

- Upphängningssystem som gör det lätt och snabbt att montera och justera
- Mjukstängande lådor för tyst och mjuk stängning
- Lådor med fullt drag ger en komplett översikt över alla saker
- Finns i olika färger med tvättställ i traditionellt vitt eller matt svart
- Samma material och färg på skåpstomme, dörrar och lådor
- Med plats för rördragning bakom lådorna
- Heltäckande tvättställ i porslin i tunn design med generösa avställningsytor
- Tillverkad i badrumsklassat material för fuktiga miljöer
- Enkelt och lättstädad vattenlås med pop-up funktion ingår
- Eluttag och lådbelysning som tillval
- En mängd handtag i olika stilar som tillval
- Även tillgänglig med handtagslös öppning, push-open

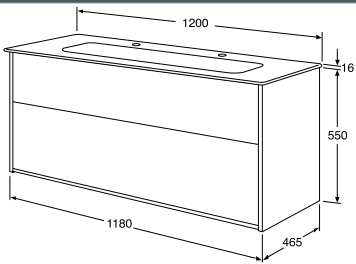

		Färg	Art-nr	RSK-nr
<b>Bredd 600 mm med vitt tvättställ</b>				
		Vit	GB71ACVU60TM01	8914281
		Svart askfanér	GB71ACVU60TK01	8914291
		Askgrå	GB71ACVU60TL01	8914286
		Peach	GB71ACVU60T001	8914296
<b>Bredd 600 mm med ebony svart tvättställ</b>				
		Vit	GB71ACVU60TM33	8914301
		Svart askfanér	GB71ACVU60TK33	8914311
		Askgrå	GB71ACVU60TL33	8914306
		Peach	GB71ACVU60T033	8914316
		Lådinsats 600 mm, passar endast i nedre lådan	GB7199DRBL60	8859530
		Push-open funktion till 600 mm låda, beställ 1 sats/låda	GB7199PU60	8859526
<b>Bredd 800 mm med vitt tvättställ</b>				
		Vit	GB71ACVU80TM01	8914282
		Svart askfanér	GB71ACVU80TK01	8914292
		Askgrå	GB71ACVU80TL01	8914287
		Peach	GB71ACVU80T001	8914297
<b>Bredd 800 mm med ebony svart tvättställ</b>				
		Vit	GB71ACVU80TM33	8914302
		Svart askfanér	GB71ACVU80TK33	8914312
		Askgrå	GB71ACVU80TL33	8914307
		Peach	GB71ACVU80T033	8914317
		Lådinsats 800 mm, passar endast i nedre lådan.	GB7199DRBL80	8859531

		Färg	Art-nr	RSK-nr
		Push-open funktion till 800 mm låda, beställ 1 sats/låda	GB7199PU80	8859527
<b>Bredd 1000 mm med vitt tvättställ</b>				
		Vit	GB71ACVU10TM011	8914283
		Svart askfanér	GB71ACVU10TK011	8914293
		Askgrå	GB71ACVU10TL011	8914288
		Peach	GB71ACVU10T0011	8914298
				
<b>Bredd 1000 mm med ebony svart tvättställ</b>				
		Vit	GB71ACVU10TM331	8914303
		Svart askfanér	GB71ACVU10TK331	8914313
		Askgrå	GB71ACVU10TL331	8914308
		Peach	GB71ACVU10T0331	8914318
				
		Lådsats 1000 mm, passar endast i nedre lådan	GB7199DRBL10	8859532
		Push-open funktion till 1000 mm låda, beställ 1 sats/låda	GB7199PU10	8859528
<b>Bredd 1000 mm med vitt tvättställ två blandarhål</b>				
		Vit	GB71ACVU10TM012	8914284
		Svart askfanér	GB71ACVU10TK012	8914294
		Askgrå	GB71ACVU10TL012	8914289
		Peach	GB71ACVU10T0012	8914299
				
<b>Bredd 1000 mm med ebony svart tvättställ två blandarhål</b>				
		Vit	GB71ACVU10TM332	8914304
		Svart askfanér	GB71ACVU10TK332	8914314
		Askgrå	GB71ACVU10TL332	8914309
		Peach	GB71ACVU10T0332	8914319
				
		Lådsats 1000 mm, passar endast i nedre lådan	GB7199DRBL10	8859532
		Push-open funktion till 1000 mm låda, beställ 1 sats/låda	GB7199PU10	8859528

		Färg	Art-nr	RSK-nr
<b>Bredd 1200 mm med vitt tvättställ två blandarhål</b>				
		Vit	GB71ACVU12TM01	8914285
		Svart askfanér	GB71ACVU12TK01	8914295
		Askgrå	GB71ACVU12TL01	8914290
		Peach	GB71ACVU12T001	8914300
				
<b>Bredd 1200 mm med ebony svart tvättställ två blandarhål</b>				
		Vit	GB71ACVU12TM33	8914305
		Svart askfanér	GB71ACVU12TK33	8914315
		Askgrå	GB71ACVU12TL33	8914310
		Peach	GB71ACVU12T033	8914320
				
		Lådsats 1200 mm, passar endast i nedre lådan	GB7199DRBL12	8859533
		Push-open funktion till 1200 mm låda, beställ 1 sats/låda	GB7199PU12	8859529

## Benställning med justerbara fötter







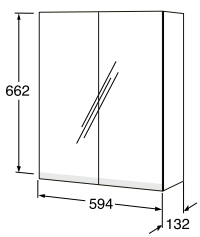

- Ger en mer möblerad känsla i badrummet, finns i vitt eller svart
- Benställning till kommodskåp (skåpet ska alltid monteras i vägg)

		Färg	Art-nr	RSK-nr
		Vit	GB71ACLFVUWM	8901128
		Matt svart	GB71ACLFVUBL	8901129

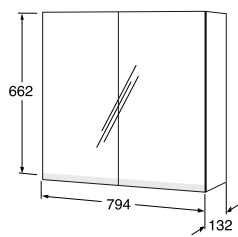
<b>Alternativ bottenventil</b>				
		Matt svart propp till bottenventil (för utbyte av medföljande kromad variant som ingår i både vita och svarta tvättställ)	GB7199ACPOPBL	8560164

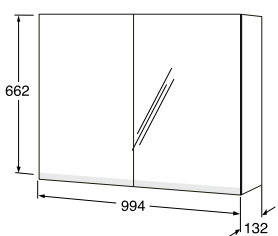
## Artic spegelskåp

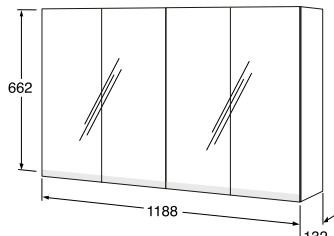
- Dubbelsidiga, mjukstängande spegeldörrar
- Integrerat eluttag inuti skåpet
- Frostade kanter nederst på spegeln motverkar fettfläckar
- Prylmagnet och förstoringsspegel inkluderade som kan monteras på valfri plats
- LED-belysning under skåpet
- 2 st flyttbara hyllplan i glas
- För montage i område 2 i badrummet
- Kapslingsklass IP44
- Avsett för fast montage på vägg
- Elinstallation ska göras av behörig elektriker
- Upphängningssystem som lätt och snabbt monteras på vägg och enkelt justeras till rätt position
- Badrumsklassad spånskiva för fuktiga miljöer

		Färg	Art-nr	RSK-nr
<b>Bredd 600 mm</b>				
		Vit	GB71ACMC60TM	8948855
		Svart askfanér	GB71ACMC60TK	8948861
		Askgrå	GB71ACMC60TL	8948858
		Peach	GB71ACMC60T0	8948864
				
<b>Bredd 800 mm</b>				
		Vit	GB71ACMC80TM	8948856
		Svart askfanér	GB71ACMC80TK	8948862
		Askgrå	GB71ACMC80TL	8948859
		Peach	GB71ACMC80T0	8948865
				
<b>Bredd 1000 mm</b>				
		Vit	GB71ACMC10TM	8948857
		Svart askfanér	GB71ACMC10TK	8948863
		Askgrå	GB71ACMC10TL	8948860
		Peach	GB71ACMC10T0	8948866
				
<b>Bredd 1200 mm (består av 2 st 600 mm skåp)</b>				
		Vit	GB71ACMC12TM	8948867
		Svart askfanér	GB71ACMC12TK	8948869
		Askgrå	GB71ACMC12TL	8948868
		Peach	GB71ACMC12T0	8948870
				

## Artic väggskåp





- Mjukstängande dörrar
- Två flyttbara hyllplan i glas
- Kan även monteras som överskåp eller på benställning för en mer möblerad känsla i badrummet
- Finns i två olika djup: 32 cm och 39 cm
- Samma material och färg på skåpstomme och dörr
- Upphängningssystem monteras snabbt och lätt på vägg
- En mängd handtag i olika stilar som tillval
- Tillverkad i badrumsklassat material för fuktiga miljöer





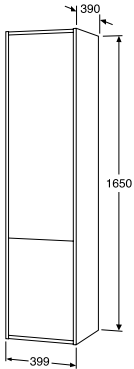

		Färg	Art-nr	RSK-nr
<b>Bredd 600 mm, djup 390 mm</b>				
		Vit	GB71ACSC6039TM	8824422
		Svart askfanér	GB71ACSC6039TK	8824424
		Askgrå	GB71ACSC6039TL	8824423
		Peach	GB71ACSC6039T0	8824425
				

<b>Bredd 600 mm, djup 320 mm</b>				
		Vit	GB71ACSC6032TM	8824418
		Svart askfanér	GB71ACSC6032TK	8824420
		Askgrå	GB71ACSC6032TL	8824419
		Peach	GB71ACSC6032T0	8824421
				

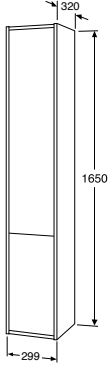
## Artic högskåp

- Mjukstängande dörrar
- Vändbara dörrar för höger- eller vänstermontering
- Ett fast hyllplan i trä och fyra flyttbara hyllplan i glas
- Samma material och färg på skåpstomme och dörr
- Med smart förvaring på den övre dörrens insida
- Upphängningssystem monteras snabbt och lätt på vägg
- En mängd handtag i olika stilar som tillval
- Tillverkad i badrumsklassat material för fuktiga miljöer

		Färg	Art-nr	RSK-nr
<b>Bredd 400 mm, djup 390 mm</b>				
		Vit	GB71ACTC40TM	8939261
		Svart askfanér	GB71ACTC40TK	8939263
		Askgrå	GB71ACTC40TL	8939262
		Peach	GB71ACTC40T0	8939264
				
 				
	<b>Tvättkorg</b> Tvättkorg till högskåpets nedre del		GB71GBLB30	8865720

		Färg	Art-nr	RSK-nr
<b>Bredd 300 mm, djup 320 mm</b>				
		Vit	GB71ACTC30TM	8939257
		Svart askfanér	GB71ACTC30TK	8939259
		Askgrå	GB71ACTC30TL	8939258
		Peach	GB71ACTC30T0	8939260
				
<b>Benställning med justerbara fötter 390 mm djupt vägg- eller högskåp (skåpet ska alltid monteras i vägg)</b>				
		Vit	GB71ACLF39WM	8901130
		Matt svart	GB71ACLF39BL	8901131
<b>Benställning med justerbara fötter 320 mm djupt vägg- eller högskåp (skåpet ska alltid monteras i vägg)</b>				
		Vit	GB71ACLF32WM	8901132
		Matt svart	GB71ACLF32BL	8901133

# Graphic badrumsmöbler

Graphic har lite nättare mått än de flesta andra badrumsmöbler. Designen bygger på grafiska former och mått som upprepar sig, t ex, tre väggskåp i höjd ger exakt samma mått som ett högskåp, vilket gör det lätt att inreda med Graphic. Vägg och högskåpen finns dessutom i två olika djup för att passa både i det större och mindre badrummet. Samma färg på lucka och skåpstomme ger ett harmoniskt badrum.

## Spegelskåp

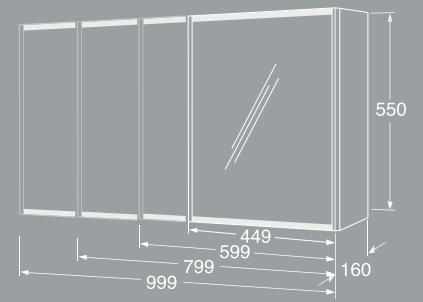

Speglar samt  
belysning  
till speglar och  
spegelskåp



## Kommoder med tvättställ

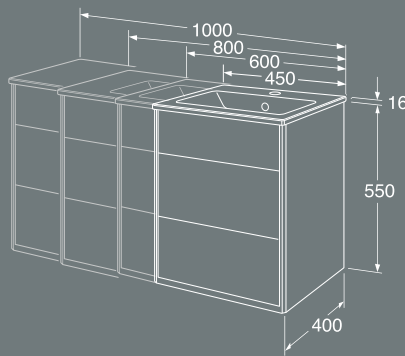

## Väggskåp

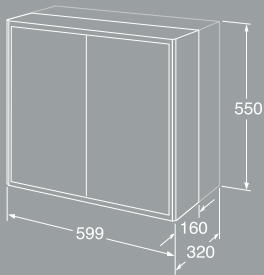

## Färger



Vit



Grön



Grå

## Högskåp

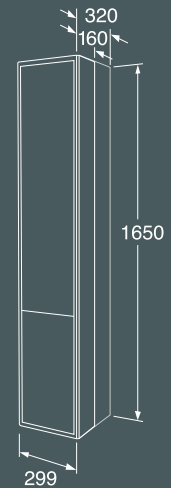

## Förvaringskub

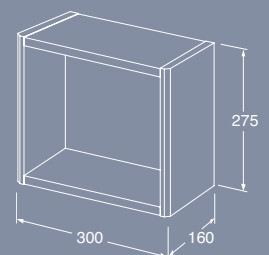











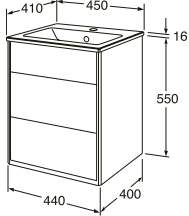

## HANDTAG OCH KNOPPAR

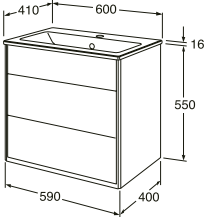
Samtliga handtag och knoppar passar på alla våra badrumsmöbler. Flera av knapparna är också möjliga att montera på vägg som handdukskrok. Du hittar hela sortimentet på sidan 43.



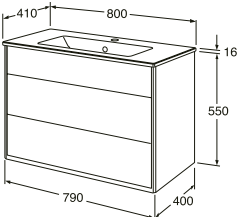



## Graphic kommoder med tvättställ

- Med kortare djupmått som får plats även i ett mindre badrum
- Lönnfack för förvaring av småsaker och utrymme för montage av eluttag
- Det utfällbara lönnfacket ger extra avställningsyta vid behov och innehåller en prylmagnet
- Mjukstängande lådor för tyst och mjuk stängning
- Lådor med fullutdrag för en komplett översikt över alla dina saker
- Plats för rördragning bakom lådorna
- Platsbesparande kommodvattenlås med pop-up funktion
- ingår
- Finns i tre olika färger
- Samma material och färg på skåpstomme, dörrar och lådor
- Material: Badrumsklassad MDF anpassad för fuktiga miljöer
- Heltäckande tvättställ i porslin
- Upphängningssystem som lätt och snabbt monteras på vägg och enkelt justeras till rätt position
- En mängd handtag i olika stilar som tillval
- Eluttag och lådsats som tillval

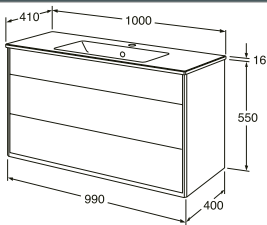







		Färg	Art-nr	RSK-nr
<b>Bredd 450 mm</b>				
		Vit	GB71GCVU45DHWB	8915517
		Grå	GB71GCVU45GRWB	8915521
		Grön	GB71GCVU45GNWB	8915621
				
		Lådsats 450 mm	GB71GCDR45	8859505
<b>Bredd 600 mm</b>				
		Vit	GB71GCVU60DHWB	8915518
		Grå	GB71GCVU60GRWB	8915522
		Grön	GB71GCVU60GNW	8915622
				
		Lådsats 600 mm	GB71GCDR60	8859506
<b>Bredd 800 mm</b>				
		Vit	GB71GCVU80DHWB	8915519
		Grå	GB71GCVU80GRWB	8915523
		Grön	GB71GCVU80GNWB	8915623
				
		Lådsats 800 mm	GB71GCDR80	8859507

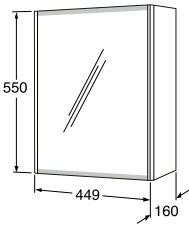

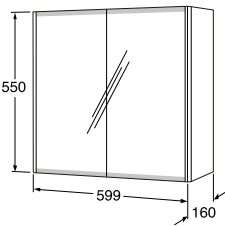
Bredd 1000 mm		Färg	Art-nr	RSK-nr
		Vit	GB71GCVU10DHWB	8915520
		Grå	GB71GCVU10GRWB	8915524
		Grön	GB71GCVU10GNWB	8915624
				
		Lådinsats 1000 mm	GB71GCDR10	8859508

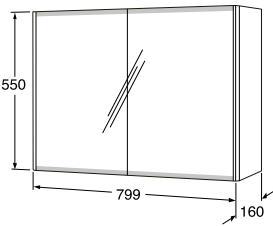
## Graphic spegelskåp

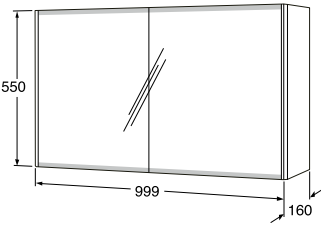
- Dubbelsidiga, mjukstängande spegeldörrar
- Två flyttbara hyllplan i glas
- Plats för installation av eluttag
- Frostad nederkant motverkar fingeravtryck på spegeln
- Material: Badrumsklassad MDF anpassad för fuktiga miljöer
- Upphängningssystem som lätt och snabbt monteras på vägg och enkelt justeras till rätt position
- Badrumslampa och eluttag som tillval
- Förstoringsspegel inkluderad som kan monteras på valfri plats
- Prylmagnet inkluderad som kan monteras på valfri plats

Bredd 450 mm		Färg	Art-nr	RSK-nr
		Vit	GB71GCMC45DH	8947477
		Grå	GB71GCMC45GR	8947481
		Grön	GB71GCMC45GN	8947778
				
Bredd 600 mm		Färg	Art-nr	RSK-nr
		Vit	GB71GCMC60DH	8947478
		Grå	GB71GCMC60GR	8947482
		Grön	GB71GCMC60GN	8947779
				
Bredd 800 mm		Färg	Art-nr	RSK-nr
		Vit	GB71GCMC80DH	8947479
		Grå	GB71GCMC80GR	8947483
		Grön	GB71GCMC80GN	8947780
				
Bredd 1000 mm		Färg	Art-nr	RSK-nr
		Vit	GB71GCMC10DH	8947480
		Grå	GB71GCMC10GR	8947484
		Grön	GB71GCMC10GN	8947781
				

## Graphic väggskåp

- Finns i två djup för flexibel förvaring även i mindre utrymmen
- Mjukstängande dörrar
- Två flyttbara hyllplan i glas
- Kan kombineras med flera Graphic vägg- och högskåp till förvaringsmoduler
- Finns i tre olika färger
- Samma material och färg på skåpstomme och dörrar
- Material: Badrumsklassad MDF anpassad för fuktiga miljöer
- Upphängningssystem som lätt och snabbt monteras på vägg och enkelt justeras till rätt position
- Komplettera med toppskiva med integrerad belysning
- En mängd handtag i olika stilar som tillval

	Färg	Art-nr	RSK-nr
Djup 160 mm	Vit	GB71GCSC6016DH	8824297
	Grå	GB71GCSC6016GR	8824298
	Grön	GB71GCSC6016GN	8824317

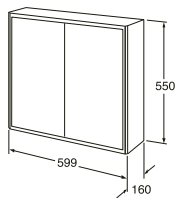

	Färg	Art-nr	RSK-nr
Djup 320 mm	Vit	GB71GCSC6032DH	8824300
	Grå	GB71GCSC6032GR	8824301
	Grön	GB71GCSC6032GN	8824318

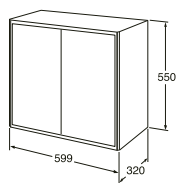

## Graphic förvaringskub

- Kan kombineras med Graphic väggskåp till förvaringsmoduler
- Finns i tre olika färger
- Material: Badrumsklassad MDF anpassad för fuktiga miljöer
- Upphängningssystem som lätt och snabbt monteras på vägg och enkelt justeras till rätt position

	Färg	Art-nr	RSK-nr
Graphic förvaringskub	Vit	GB71GCOS30DH	8824313
	Grå	GB71GCOS30GR	8824314
	Grön	GB71GCOS30GN	8824316

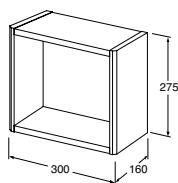

## Graphic toppskiva till väggskåp





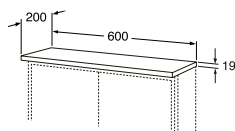

- Utökar avställningsytan och förhöjer utseendet på ditt Graphic väggskåp
- Två olika längder för montage på ett eller två väggskåp i bredd
- Integrerad belysning lyser upp inne i skåpet när dörrarna är öppna och ger dekorativ belysning när de är stängda
- Material: Badrumsklassad MDF och spånskiva anpassad för fuktiga miljöer

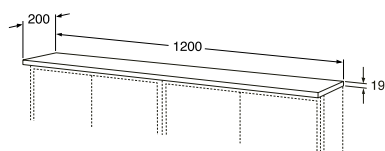
	Färg	Art-nr	RSK-nr
Till väggskåp djup 160 mm	Vit	GB71GCTP6016DH	8933051
	Grå	GB71GCTP6016GR	8933055
	Grön	GB71GCTP6016GN	8933193
Avsedd för 2 st 600 mm skåp monterade intill varandra.	Vit	GB71GCTP1216DH	8933052
	Grå	GB71GCTP1216GR	8933056
	Grön	GB71GCTP1216GN	8933194

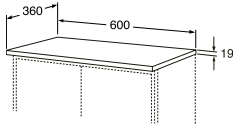

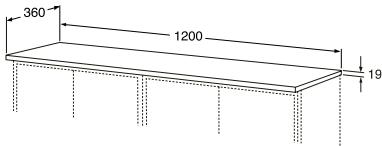
Avsedd för 2 st 600 mm skåp monterade intill varandra.



Till väggskåp djup 320 mm		Färg	Art-nr	RSK-nr
		Vit	GB71GCTP6032DH	8933053
		Grå	GB71GCTP6032GR	8933057
<p>Avsedd för 2 st 600 mm skåp monterade intill varandra.</p> 		Grön	GB71GCTP6032GN	8933195
				
		Vit	GB71GCTP1232DH	8933054
		Grå	GB71GCTP1232GR	8933058
		Grön	GB71GCTP1232GN	8933196
				

## Graphic högskåp

- Finns i två djup för flexibel förvaring även i mindre utrymmen
- Med kortare djupmått (160 mm) som får plats även i ett mindre badrum
- Djupare modell (320 mm) har smart förvaring i den övre dörren
- Mjukstängande dörrar
- Vändbara dörrar för höger- eller vänstermontage
- Ett fast hyllplan i trä och fyra flyttbara hyllplan i glas
- Kan kombineras med Graphic vägg- och högskåp till förvaringsmoduler
- Ett högskåp ger samma höjd som tre Graphic väggskåp
- Finns i tre olika färger
- Samma material och färg på skåpstomme och dörrar
- Material: Badrumsklassad MDF anpassad för fuktiga miljöer
- Upphängningssystem som lätt och snabbt monteras på vägg och enkelt justeras till rätt position
- En mängd handtag i olika stilar som tillval

Djup 160 mm		Färg	Art-nr	RSK-nr
		Vit	GB71GCTC16DH	8938575
		Grå	GB71GCTC16GR	8938576
		Grön	GB71GCTC16GN	8938744
		 		
Djup 320 mm		Färg	Art-nr	RSK-nr
		Vit	GB71GCTC32DH	8938578
		Grå	GB71GCTC32GR	8938579
		Grön	GB71GCTC32GN	8938745
		 		

# Graphic Base badrumsmöbler

Vår omtyckta möbelserie Graphic finns även som Graphic Base: Med enklare design och ett lägre pris – så att ännu fler kan njuta det funktionella badrummet.

Många smarta lösningar från Graphic finns kvar, men Graphic Base finns endast i vitt och endast med slät luckdesign, vilket i sin tur förenklar val av blandare och andra tillbehör. Det ska vara lätt och överkomligt för alla att skapa ett snyggt och funktionellt badrum.

## Spegelskåp

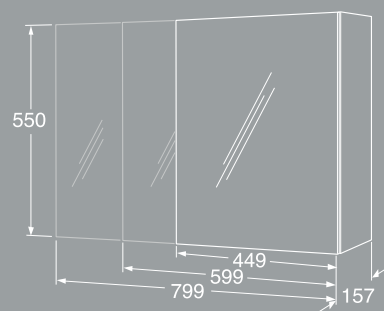

Speglar samt  
belysning  
till speglar och  
spegelskåp



Kommoder  
med  
heltäckande  
tvättställ

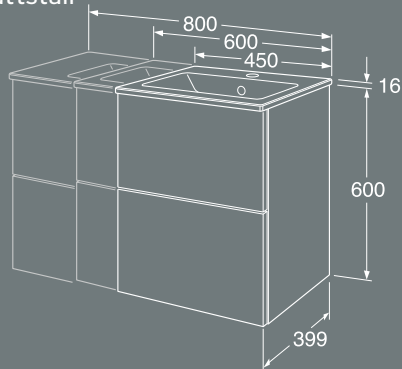

Färg



Vit

Tvättställsskåp

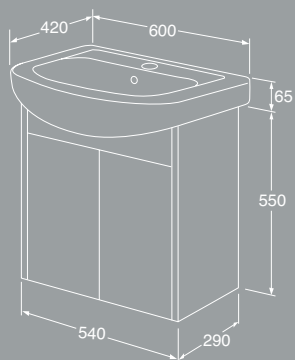

Högskåp

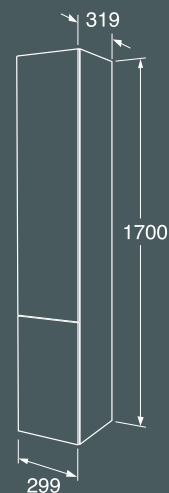







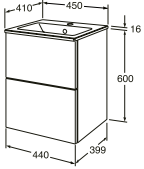

## HANDTAG OCH KNOPPAR

Samtliga handtag och knoppar passar på alla våra badrumsmöbler. Flera av knapparna är också möjliga att montera på vägg som handdukskrok. Du hittar hela sortimentet på sidan 43.

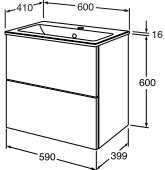

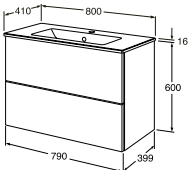

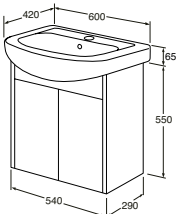



## Graphic Base kommoder med tvättställ

- Med kortare djupmått som får plats även i ett mindre badrum
- Utrymme för montage av eluttag i lådan (tillval)
- Mjukstängande lådor för tyst och mjuk stängning
- Lådor med 3/4-utdrag
- Platsbesparande kommodvattenlås med pop-up funktion
- ingår
- Samma material och färg på skåpstomme, dörrar och lådor
- Material: Fukttrog spånskiva klassad för badrum
- Tvättställ i porslin
- Upphängningssystem som lätt att montera och justera
- En mängd handtag i olika stilar som tillval

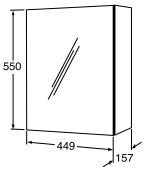
		Färg	Art-nr	RSK-nr
<b>Bredd 450 mm</b>				
		Vit	GB71GBVU45AGWB	8914041
				
<b>Bredd 600 mm</b>				
		Vit	GB71GBVU60AGWB	8914042
				
<b>Bredd 800 mm</b>				
		Vit	GB71GBVU80AGWB	8914043
				
		Vit	GB71GBVC60AGWB	
				

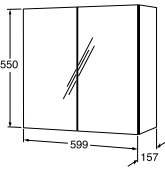
## Graphic Base spegelskåp

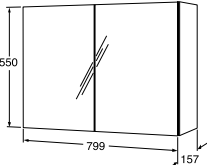
- Dubbelsidiga, mjukstängande spegeldörrar
- Två flyttbara hyllplan i glas
- Plats för installation av eluttag
- Material: Fukttålig spånskiva klassad för badrum
- Upphängningssystem som lätt och snabbt monteras på vägg
- Belysning och eluttag som tillval

		Färg	Art-nr	RSK-nr
<b>Bredd 450 mm</b>				
		Vit	GB71GBMC45AG00	8948344
				
<b>Bredd 600 mm</b>				
		Vit	GB71GBMC60AG00	8948345
				
<b>Bredd 800 mm</b>				
		Vit	GB71GBMC80AG00	8948346
				



## Nordic<sup>3</sup> tvättställsskåp med tvättställ

- Skåpstomme och dörrar i samma material
- Skåpen levereras monterade
- Dörrar med soft close för mjukstängning
- Öppning i skåpets botten för avlopp mot golv
- Tvättställ i hygieniskt, hållbart och tätsintrat

- sanitetsporslin
- Handtag i aluminium medlevereras
- Dörrarna är förborrade för handtagen som följer med kommoden
- Komplettera tvättställsskåpen med vattenlås

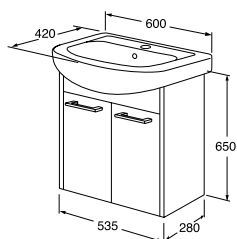



Färg	Art-nr	RSK-nr
Glossy white	GB71B032E4WB	8906867
Light wood	GB71B032E9WB	8906868
		

## Nordic<sup>3</sup> högskåp

- Skåpstomme och dörrar i samma material
- Skåpen levereras monterade
- Dörrar med soft close för mjukstängning

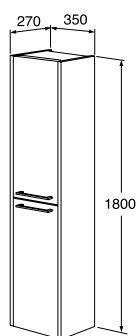
- Handtag i aluminium medlevereras
- Med två flyttbara glashyllor och ett fast hyllplan
- Vändbart för vänster- eller högerhängda dörrar.





Färg	Art-nr	RSK-nr
Glossy white	GB71B03300E4	8938670
Light wood	GB71B03300E9	8938671
		

## Nordic<sup>3</sup> spegelskåp

- Asymmetriska spegeldörrar
- Med två flyttbara glashyllor
- Med LED-belysning
- Avsett för fast montage på vägg

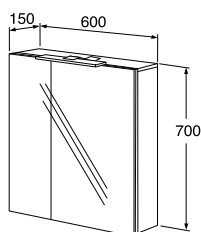







- Elinstallationen ska göras av behörig elektriker
- Kapslingsklass IP44
- Alla montagedetaljer medföljer
- För montage i område 2 i badrummet

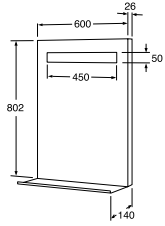

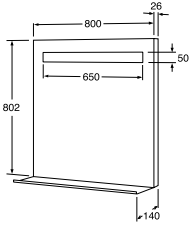
Färg	Art-nr	RSK-nr
Glossy white	GB71A47900E4	8947702
Light wood	GB71A03300E9	8947703
		

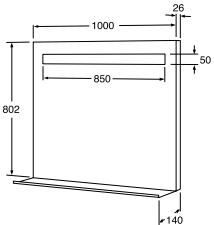

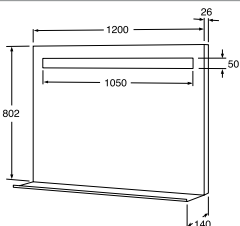

## Spegel med belysning och svart hylla

- Alla montagedetaljer medföljer
- Integrerad LED belysning 600 mm – 10W, 800 mm – 11W, 1000 mm – 13W, 1200 mm – 15W
- Varmvitt ljus, 4000K
- IP44 klassad
- Transformator inkluderad
- Elinstallation ska göras av behörig elektriker
- Hylla nedtill går att montera av



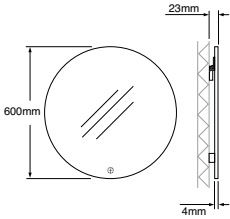

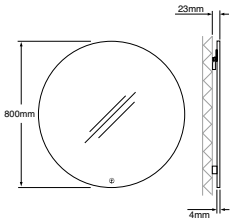



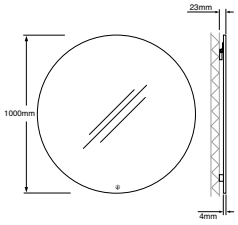

			Art-nr	RSK-nr
<b>Bredd 600 mm</b>				
			GB7199ML60BL	8879824
<b>Bredd 800 mm</b>				
			GB7199ML80BL	8879825
<b>Bredd 1000 mm</b>				
			GB7199ML10BL	8879826
<b>Bredd 1200 mm</b>				
			GB7199ML12BL	8879827

## Speglar

- Alla montagedetaljer medföljer
- Enkel installation med justerbar upphängning
- Kan kompletteras med belysning

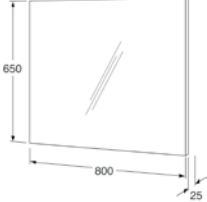
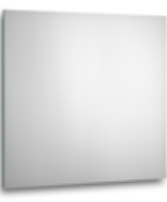
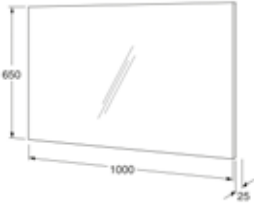

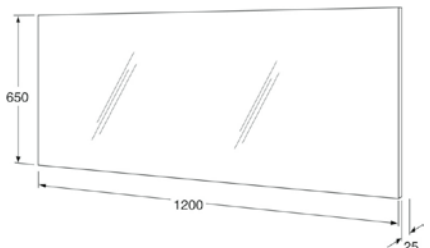



			Art-nr	RSK-nr
<b>Ø 600 mm</b>				
			GB71GCMR60	8879463
<b>Ø 800 mm</b>				
			GB71GCMR80	8879464

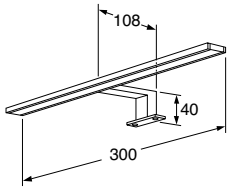

			Art-nr	RSK-nr
<b>Ø 1000 mm</b>				
			GB71GCMR10	8879465
<b>Bredd 450 mm</b>				
			GB7148804500U	8879399
<b>Bredd 600 mm</b>				
			GB7148806000U	8879321
<b>Bredd 800 mm</b>				
			GB7148808000U	8879276
<b>Bredd 1000 mm</b>				
			GB7148801000U	8879323
<b>Bredd 1200 mm</b>				
			GB7148801200U	8879278

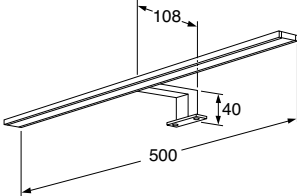
## Belysning till spegelskåp och speglar

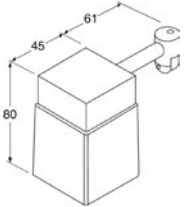
- Alla montagedetaljer medföljer
- LED-belysning, färgtemperatur 3000 K
- Kapslingsklass IP44
- Elinstallationen ska göras av behörig elektriker
- För montage i område 2 i badrummet
- Luminans 1500 lux vid 30 cm / 1000 lux vid 50 cm
- 8W, 640lm, 3000K
- Ej dimbar
- Med inbyggt drivdon

		Färg	Art-nr	RSK-nr
<b>Längd 300 mm</b>				
		Krom	GB71GCCL30	8934470
		Svart	GB71GCCL30BL	8934730
<b>Längd 500 mm</b>				
		Krom	GB71GCCL50	8934471
		Svart	GB71GCCL50BL	8934731
<b>Bredd 45 mm</b>				
		Krom/frostat glas	GB7148804601 (1st)	8934526

## Belysning för kommodlåda eller för effektbelysning under badrumsskåp

- Passar till lådor i Graphic- och Artickomoderna
- Sensor aktiverar belysningen när lådan öppnas
- Vid montering som effektbelysning under badrumsskåp kopplas belysningen till en egen väggbrytare
- 2,0 meter sladd med kabelkanal för snyggt montage
- Strömförsörjning 12V DC
- Ljuskälla LED
- Effekt 2,0 W
- Ljustemperatur 3000K
- Kapslingsklass IP21. För montage utanför område 2 i badrummet.

			Art-nr	RSK-nr
		Lådbelysning set med transformator	GB7199DLLRD	8934738
		Lådbelysning set utan transformator	GB7199DLLR	8934737

## Eluttag







- Ett platsbesparande eluttag som kan placeras i valfritt skåp. För laddning av eltandborste eller till hårtork och rakapparat
- Alla montagedetaljer medföljer
- Kapslingsklass IP44
- Elinstallationen ska göras av behörig elektriker











		Färg	Art-nr	RSK-nr
		Vit	GB711800220	8901063

## Handtag och knoppar

Pricken över i, handtagen. Med dem kan du förändra uttrycket i badrummet, från trendigt modernt till lantligt. Samtliga handtag och knoppar passar på alla våra badrumsmöbler.

Flera av knapparna är också möjliga att montera på vägg som handdukskrok.

		Färg	Dimension	Art-nr	RSK-nr
	Handtag H2	Svart/krom	C-C mellan skruvar 96 mm	GB7199H2CW096	8917488
			C-C mellan skruvar 128 mm	GB7199H2CW128	8917489
	Handtag H4	Krom	C-C mellan skruvar 128 mm	GB7199H4CR128	8917493
			C-C mellan skruvar 160 mm	GB7199H4CR160	8917494
			C-C mellan skruvar 224 mm	GB7199H4CR224	8917495
	Handtag H4	Svart	C-C mellan skruvar 128 mm	GB7199H4BL128	8917496
			C-C mellan skruvar 160 mm	GB7199H4BL160	8917497
			C-C mellan skruvar 224 mm	GB7199H4BL224	8917498
	Handtag H5	Vit	C-C mellan skruvar 32 mm	GB7199H5WH032	8917500
			C-C mellan skruvar 128 mm	GB7199H5WH128	8917501
	Handtag H8	Krom/svart läder	C-C mellan skruvar 160 mm	GB7199H8CB160	8917586
		Mässing/brunt läder	C-C mellan skruvar 160 mm	GB7199H8BN160	8917587
		Svart/svart läder	C-C mellan skruvar 160 mm	GB7199H8BB160	8917588
	Handtag H9	Svart ask	C-C mellan skruvar 128 mm	GB7199H9BL128	8917729
		Svart ask	C-C mellan skruvar 256 mm	GB7199H9BL256	8917731
		Natur ek	C-C mellan skruvar 128 mm	GB7199H9OK128	8917730
		Natur ek	C-C mellan skruvar 256 mm	GB7199H9OK256	8917732
	Handtag H10	Svart	C-C mellan skruvar 160 mm	GB7199H10BL160	8917724
		Svart	C-C mellan skruvar 256 mm	GB7199H10BL256	8917726
		Mässing	C-C mellan skruvar 160 mm	GB7199H10BR160	8917723
		Mässing	C-C mellan skruvar 256 mm	GB7199H10BR256	8917725

		Färg	Dimension	Art-nr	RSK-nr
	Knopp K3 för möbler	Svart läder/krom	Längd 65 mm	GB7199K3BCR00	8917591
		Brunt läder/mässing	Längd 65 mm	GB7199K3BBR00	8917592
	Knopp K1 för möbler eller vägg	Porcelain/mässing	ø 30 mm	GB7199K1PB000	8917490
	Knopp K2 för möbler eller vägg	Krom	ø 25 mm	GB7199K2CR000	8917499
	Knopp K5 för möbler eller vägg	Mässing	ø 24 mm	GB7199K5BR000	8917507
		Koppar	ø 24 mm	GB7199K5CU000	8917508
	Knopp K6 för möbler eller vägg	Svart	ø 27 mm	GB7199K6BL000	8917509
		Vit	ø 27 mm	GB7199K6WH000	8917510
	Knopp K7 för möbler eller vägg	Krom	ø 25 mm	GB7199K7CR000	8917578
	Knopp K8 för möbler eller vägg	Vit marmor/ borstad krom	ø 28 mm	GB7199K8WM000	8917581
		Grön marmor/ borstad krom	ø 28 mm	GB7199K8GM000	8917582
	Knopp K9 för möbler eller vägg	Mässing	ø 16 mm	GB7199K9BR000	8917589
		Svart	ø 16 mm	GB7199K9BL000	8917590
	Knopp K10 för möbler eller vägg	Svart	Bredde 60 mm	GB7199K10BL00	8917728
		Borstad Mässing	Bredde 60 mm	GB7199K10BR00	8917727
	Knopp K11 för möbler eller vägg	Svart	ø 28 mm	GB7199K11BL00	8917734
		Krom	ø 28 mm	GB7199K11CR00	8917735
		Borstad Mässing	ø 28 mm	GB7199K11BR00	8917733

Push open till kommodlådor Artic Alternativ för dig som inte vill montera handtag på kommodlådorna



Push open sats för 60 cm kommod	GB7199PU60	8859526
Push open sats för 80 cm kommod	GB7199PU80	8859527
Push open sats för 100 cm kommod	GB7199PU10	8859528
Push open sats för 120 cm kommod	GB7199PU12	8859529

# Artic Pro möbler för tvättutrymmet

Med Artic Pro – Gustavsbergs nya produkter avsedda för tvättutrymmet – kan du göra din tvättstuga, eller tvätt-delen av badrummet, lika stilren som ditt övriga badrum.



## HANDTAG OCH KNOPPAR

Samtliga handtag och knoppar passar på alla våra badrumsmöbler. Flera av knapparna är också möjliga att montera på vägg som handdukskrok. Du hittar hela sortimentet på sidan 43.

Väggsåpen – i vitt – har ett lite högre mått än de flesta andra för effektiv förvaring.

Bänkskivor i vitt eller matt svart kan måttbeställas för att passa perfekt i just din tvättstuga.

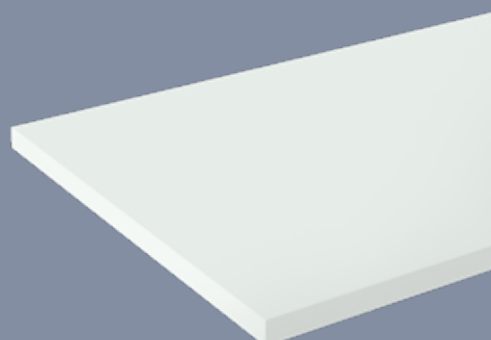
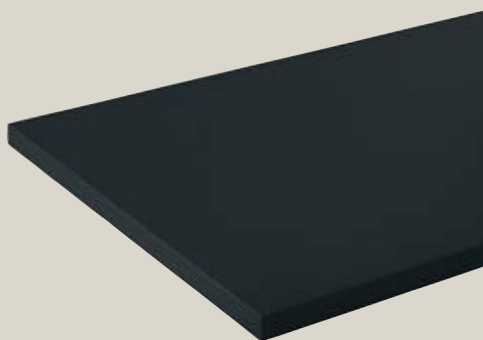

Ett vitt sidostycke med ställbara fötter döljer tvättmaskin eller tvättkorg från sidan.



## Artic Pro väggskåp

- Mjukstängande dörr
- Två flyttbara hyllplan i trä
- Passar bra som överskåp i tvättstugan
- Upphängningssystem monteras snabbt och lätt på vägg
- En mängd handtag i olika stilar som tillval
- Tillverkad i badrumsklassat material för fuktiga miljöer

		Färg	Art-nr	RSK-nr
<b>Bredd 600 mm</b>				
		Vit	GB71ACSC6070TM	8824426
				
<b>Bredd 400 mm</b>				
		Vit	GB71ACSC4070TM	8824427
				

## Artic Pro bänkskiva

- Kan måttbeställas i önskad längd, se längdspann i artikelbeskrivning
- Material: Laminerad spånskiva
- Anti-fingerprint yta
- Extra reptålig och hållbar yta som är lätt att hålla ren
- Beständig mot kemikalier
- Fri från nano-partiklar

			Art-nr	RSK-nr
<b>Vit</b>				
		Längd 200–740 mm <b>OBS!</b> Ange exakt mm-mått vid beställning.	GB71WT0200TQ	
		Längd 741–1400 mm <b>OBS!</b> Ange exakt mm-mått vid beställning.	GB71WT0741TQ	
		Längd 1401–1980 mm <b>OBS!</b> Ange exakt mm-mått vid beställning.	GB71WT1401TQ	
		Längd 1981–2500 mm <b>OBS!</b> Ange exakt mm-mått vid beställning.	GB71WT1981TQ	
<b>Mattsvart</b>				
		Längd 200–740 mm <b>OBS!</b> Ange exakt mm-mått vid beställning.	GB71WT0200TN	
		Längd 741–1400 mm <b>OBS!</b> Ange exakt mm-mått vid beställning.	GB71WT0741TN	
		Längd 1401–1980 mm <b>OBS!</b> Ange exakt mm-mått vid beställning.	GB71WT1401TN	
		Längd 1981–2500 mm <b>OBS!</b> Ange exakt mm-mått vid beställning.	GB71WT1981TN	

### Artic Pro vinkel och konsol för montage av bänkskiva

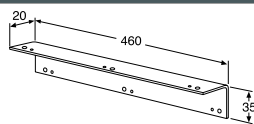
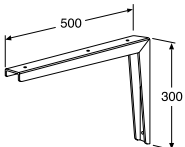
		Vinkel	GB71WTBRKT	8933334
		Konsol	GB71WTCONS	8933335

## Artic Pro täckskiva

- Passar bänksivans djupmått
- Döljer tvättmaskin eller tvättkorg

- Den ställbara foten lyfter sidostycket en aning från golvet vilket eliminerar fuktskador

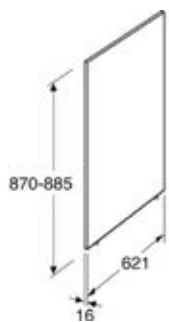

Färg

Vit

Art-nr

GB71WTSPAG

RSK-nr

8933336

# Blandare

Gustavsberg har varit ledande inom teknik som sparar vatten, energi och pengar sedan 1970-talet. Idag har vi miljöcertifierade och miljövarudeklarerade produkter, flera av våra blandare uppfyller olika miljöbedömningsystem. Vår verksamhet i Vårgårda, där vi tillverkat blandare sedan 1920, är ISO-certifierad inom kvalitet, miljö, energi och arbetsmiljö.

Att välja en blandare från Gustavsberg är ett enkelt sätt att välja hållbart och tryggt. Att den gör ditt badrum snyggare får du på köpet.

## ATT TÄNKA PÅ

Lägg lite tid på att sätta dig in i alla innovativa funktioner i våra blandare (se nedan). Där finns garanterat någon smart lösning som underlättar och berikar ditt liv i badrummet. Har du småbarn? Välj en smart termostatblandare som reglerar vattentemperaturer och eliminerar skållningsrisken.



### COLD-START

Innovativ teknik gör att blandaren levererar 100% kallvatten från sitt ursprungsläge rakt fram – och förhindrar onödigt användande av varmvatten. Det sparar energi och pengar vid varje användning.



### JÄMNT TRYCK & TEMPERATUR

Termostatblandaren har inbyggt automatiskt skållningsskydd och hetvattenspärr samt typgodkända backventiler. Det gör att blandaren reagerar snabbt för de tryck- och temperaturförändringar som kan uppstå i vattenflödet och jämnar ut skillnaderna.



### ELEKTRONISK AVSTÄNGNINGSVENTIL

Den självstängande motorventilen ökar vattensäkerheten i hemmet. Välj mellan tre olika tidslängder då ventilen är öppen. Ett diskret led-ljus (grön, blå, gul) kommunicerar vald tidslängd och slocknar när ventilen stängs.



### SNABBMONTERING

Blandaren monteras med en snabbmonteringsmutter som skjuts upp till stoppläge och därefter skruvas åt. Lösningen förenklar montering och sparar tid, pengar och onda ryggar.



### ADJUSTABLE FLOW

En smart eco-funktion som möjliggör en individuell inställning av blandarens maxflöde. Om du vill, justerar du enkelt in maxflödet och sparar vatten och energi helt på dina villkor. Funktionen är fullt justerbar för individuell anpassning.



### SAFE TOUCH

Samtliga termostatblandare från Gustavsberg har en safe touch funktion vilket innebär att blandarna är konstruerade så att varmvattnet leds längs med blandarens baksida. Detta minimerar värmen på termostatens framsida och risken för att bränna sig.



### LÄCKAGEBRYTARE

Om vatten kommer i kontakt med detektorn stängs ventilen omgående och läckagebrytaren indikerar för läckage genom ett blinkande rött led-ljus. Även om ventilen är stängd varnar led-ljuset för läckage från andra enheter.



### SMART INSIDE

Tack vare smarta, utbytbara komponenter kan blandaren i framtiden uppgraderas med nya, ännu smartare funktioner. Det förlänger blandarens livslängd och gör den ännu mer hållbar.



### ECO-FLOW

Blandaren är försedd med ett effektivt, optimerat vattenflöde. Användaren får samma sköna och funktionella upplevelse som vanligt, men med lägre vatten- och energiförbrukning. Skonsamt både för miljön och för plånboken.



### BLYFRITT

Blandaren är tillverkad i material som ger mindre än 0,1% bly av totalvikten. En miljösmart blandare som uppfyller sunda hus och byggvarubedömningens tuffa krav när det gäller förekomsten av bly. Blandaren är diskret lasermärkt med symbolen på baksidan för spårbarhet.



### DUO-FUNKTION

Blandaren fungerar som vanligt med spak, men kan även styras helt med det digitala reglaget. Ett led-ljus kommunicerar vald temperatur. För ett smartare användande kan flöde och temperatur programmeras i tre favoritinställningar som aktiveras med snabbtryck.





Estetic duschblandare,  
vridbar pip med  
omkastarfunktion och med  
smart klick-on hylla.

## Tvättställsblandare Estetic

- Organiskt formspråk som passar alla badrum
- Finns som extra hög modell för tvättställsskålar monterade ovan skiva
- Eco-stopp, justerbar maxflödesbegränsning
- Justerbar maxtemperatur för ökat skållningsskydd
- Typgodkänd flexibel vattenanslutning för enklare montage
- Finns i flera färgalternativ

			Art-nr	RSK-nr
		<b>Estetic tvättställsblandare</b> Krom Matt vit Matt svart Tillbehör Estetic push-down ventil	GB41218051 GB41218051 41 GB41218051 53	827 76 05 827 76 07 827 78 37
		<b>Estetic tvättställsblandare hög modell, passar för tvättställsskålar monterade ovanpå bänkskiva.</b> Krom Matt vit Matt svart Tillbehör Estetic push-down ventil	GB41218251 GB41218251 41 GB41218251 53	827 76 08 827 76 10 827 78 38
		<b>Estetic push-down ventil med propp i porslin (krom i metall)</b> Krom Standard vit Matt vit Svart	GB41636575 01 GB41636575 25 GB41636575 41 GB41636575 23	857 34 63 855 99 84 855 99 86 855 99 85

## Tvättställsblandare Epic



- Blandare i modern design
- Eco-flow för vatten- och energieffektivisering
- Eco-stopp, justerbar maxflödesbegränsning
- Soft move, keramiskt paket med mjuk och precis manövrering
- Justerbar maxtemperatur för ökat skållningsskydd
- Typgodkänd flexibel vattenanslutning för enklare montage
- Tvättställsblandare med sidodusch underlättar renhållning och intimitetshygien
- Finns i flera färgalternativ

			Art-nr	RSK-nr
		<b>Epic tvättställsblandare</b> Krom Matt svart Borstad mässing	GB41219951 GB41219951 53 GB41219951 24	827 82 18 827 82 20 827 82 19
		<b>Epic tvättställsblandare med sidodusch och väggfäste</b> Krom Matt svart Borstad mässing	GB41219961 GB41219961 53 GB41219961 24	
		<b>Tillbehör</b> Push-down ventil krom Push-down ventil matt svart Push-down ventil borstad mässing	GB41636575 01 GB41636575 53 GB41636575 24	857 34 63 856 00 73 856 00 72

# Tvättställsblandare Nautic

- Energiklass A eller C sparar vatten och energi
- Greppvänlig spak med tydlig färgmarkering för varm- och kallvatten
- Cold-start, ger kallvatten vid spak rakt fram (med energiklass A)
- Eco-flow, för vatten- och energieffektivisering
- Eco-stop, justerbar maxflödesbegränsning
- Soft move, keramiskt paket med mjuk och precis manövrering
- Smart inside, hållbar konstruktion för framtidens krav
- Justerbar maxtemperatur för ökat skållningsskydd
- Riktad spolvinkel ger mindre skvätt och plats för händer
- Patenterad snabbmonteringsmutter för enkelt montage

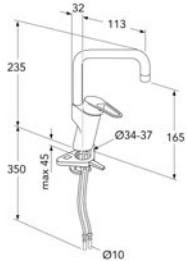







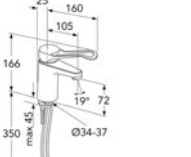

			Art-nr	RSK-nr
		<p><b>Nautic tvättställsblandare, energiklass A</b></p> <p>Blyfri</p> <p>Med anslutningsgänga G3/8</p> <p>Med silpluggventil</p>	GB41216047	827 85 00
		<p><b>Nautic tvättställsblandare, energiklass C</b></p> <p>Med anslutningsgänga G3/8</p>	GB412160470	827 85 10
		<p>Med anslutningsgänga G3/8</p> <p>Med silpluggventil</p>	GB41216047R	827 85 03
		<p>Med silpluggventil</p>	GB41216043	827 85 01
		<p><b>Nautic tvättställsblandare med sidodusch och väggfäste, energiklass A</b></p> <p>Blyfri</p>	GB41216147	827 85 07
		<p><b>Nautic tvättställsblandare med sidodusch och väggfäste, energiklass C</b></p>	GB412161470	827 85 08
			GB41216151	827 85 06
		<p><b>Nautic tvättställsblandare med maskinavstängning, sidodusch och väggfäste, energiklass A</b></p>	GB41216187	827 84 97
		<p><b>Nautic tvättställsblandare 150 mm pip, energiklass A</b></p> <p>Blyfri</p> <p>Med anslutningsgänga G3/8</p>	GB41216045	827 85 11
			GB412160450	827 85 16
			GB41216045R	827 85 12
		<p><b>Nautic tvättställsblandare 150 mm pip, med sidodusch och väggfäste, energiklass A</b></p> <p>Blyfri</p>	GB41216145	827 85 13
			GB412161450	827 85 14
		<p><b>Nautic tvättställsblandare 150 mm pip, med maskinavstängning, sidodusch och väggfäste, energiklass A</b></p>	GB41216185	827 84 98

		Art-nr	RSK-nr
		<b>Nautic tvättränneblandare, energiklass C</b> 	GB41216251 824 69 15
		<b>Bottenventiler</b> Push-down ventil Silpluggventil	GB41636575 01 857 34 63 GB41637445 857 34 76
		<b>Tillbehör</b> <b>Ettgreppspak Care Nautic</b> För funktionsanpassning av redan installerad blandare med standardspak	GB41639801 01 843 70 61

## Tvättställsblandare Nautic Care

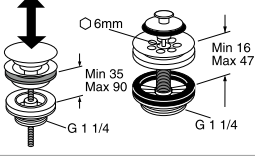
- Högsta energiklass A sparar vatten och energi
- Funktionsanpassad spak i kontrasterande färger
- Laminär strålsamlare som motverkar aerosoler
- Cold-start, ger kallvatten vid spak rakt fram (med energiklass A)
- Eco-flow, för vatten- och energieffektivisering
- Eco-stopp, justerbar maxflödesbegränsning
- Soft move, keramiskt paket med mjuk och precis

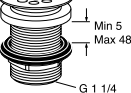
- manövrering
- Smart inside, hållbar konstruktion för framtidens krav
- Justerbar maxtemperatur för ökat skållningsskydd
- Riktad vattenstråle ger mindre skvätt och plats för händer
- Överdragen flexibel vattenanslutning av hygienskål
- Keramisk tätning för droppsäkring och lång livslängd
- Patenterad snabbmonteringsmutter för enkelt montage

		Art-nr	RSK-nr
		<b>Nautic Care tvättställsblandare, energiklass A</b> Blyfri 	GB41216047064 827 85 09
		<b>Nautic Care tvättställsblandare 150 mm pip, energiklass A</b> Blyfri 	GB41216045064 827 85 15
		<b>Bottenventiler</b> Push-down ventil Silpluggventil	GB41636575 01 857 34 63 GB41637445 857 34 76
		<b>Bottenventil Care</b> En tät avloppsventil framtagen för tvättställ inom vård- och omsorg.	GB41636574 01 856 00 03







## Tvättställsblandare Nautic

- Eco-flow, för vatten- och energieffektivisering
- Eco-stopp, justerbar maxflödesbegränsning
- Soft move, keramiskt paket med mjuk och precis manövrering
- Justerbar maxtemperatur för ökat skällningsskydd
- Keramisk tätning för droppsäkring och lång livslängd
- Patenterad snabbmonteringsmutter för enkelt montage
- Kan funktionsanpassas med olika alternativa spakar

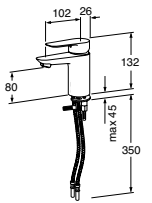
			Art-nr	RSK-nr
		<b>Funktionsanpassad spak</b> Blyfri Med färgmarkering för varm- och kallvatten, blyfri 	GB41637360 01 GB41637363 01	861 31 00 861 31 17
		<b>Bottenventiler</b> Push-down ventil Silpluggventil	GB41636575 01 GB41637445	857 34 63 857 34 76

## Tvättställsblandare Atlantic

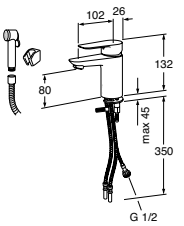
- Justerbar maxtemperatur för ökat skällningsskydd
- Eco-flow för vatten- och energieffektivisering
- Cold-start, ger endast kallvatten vid spak rakt fram
- Eco-stopp, justerbar maxflödesbegränsning
- Keramisk tätning för droppsäkring och lång livslängd
- Typgodkänd flexibel vattenanslutning för enklare montage
- Atlantic finns också i modeller som innehåller mindre än 0,1% bly och med energiklass A

			Art-nr	RSK-nr
		<b>Atlantic tvättställsblandare</b> Standard Blyfri och energiklass A   	GB41215047 GB41215047 0	827 78 92 827 78 93
		<b>Atlantic tvättställsblandare med sidodusch och väggfäste</b> Standard	GB41215147	827 78 94

## Tvättställsblandare Nordic<sup>3</sup>

- Blandare i modern design av Propeller
- Soft move, keramiskt paket med mjuk och precis manövrering
- Justerbar maxtemperatur för ökat skällningsskydd
- Typgodkänd flexibel vattenanslutning för enklare montage

			Art-nr	RSK-nr
		<b>Nordic<sup>3</sup> tvättställsblandare</b> Tvättställsblandare Tvättställsblandare med sidodusch och väggfäste	GB41213451 GB41213461	827 81 76

## Tvättställsblandare Nordic Plus

- Blandare i modern design av Propeller
- Soft move, keramiskt paket med mjuk och precis manövrering
- Justerbar maxtemperatur för ökat skållningsskydd
- Typgodkänd flexibel vattenanslutning för enklare montage

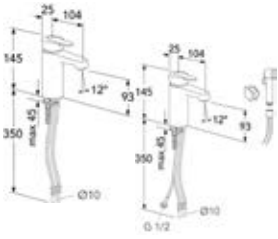

**Tvättställsblandare Nordic Plus**  
 Tvättställsblandare  
 Tvättställsblandare med sidodusch

Art-nr	RSK-nr
GB41213751	827 81 77
GB41213761	

## Bidéblandare Nautic

- Greppvänlig spak med tydlig färgmarkering för varm- och kallvatten
- Eco-stopp, justerbar maxflödesbegränsning
- Soft move, keramiskt paket med mjuk och precis manövrering
- Smart inside, hållbar konstruktion för framtidens krav
- Justerbar maxtemperatur för ökat skållningsskydd
- Kulleddad strålsamlare styr vattenriktningen
- Patenterad snabbmonteringsmutter för enkelt montage

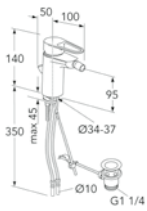

**Nautic bidéblandare med ledad strålsamlare med bottenventil och lyftstång**



Art-nr	RSK-nr
GB41216071	826 26 11

## Termostatblandare Estetic

- Organiskt formspråk som passar alla typer av badrum
- 160 c-c modellerna levereras med en smart klick-on hylla för mer avställningsyta ovanpå blandaren
- Inbyggd automatisk hetvattenspärr för skållningsskydd
- Spärrknapp på temperatursidan vid komforttemperatur 38°C
- Justerbar maxtemperatur för ökat skållningsskydd
- Safe Touch, minimerar värmen på blandarens framsida
- Reagerar snabbt på tryck- och temperaturförändringar i vattenflödet vilket ger en jämn vattentemperatur
- Keramisk avstängning för droppsäkring och lång livslängd, dessutom förenklas användandet för små och svaga händer
- Typgodkända backventiler i inloppen
- Återströmningsskydd enligt SS-EN 1717 [EB]
- Finns i krom och matt svart
- Kan utrustas med greppvänliga vred för funktionsanpassning
- Duschblandarna Kan kompletteras med Gustavberg badkarspip

Art-nr	RSK-nr
--------	--------

### Duschblandare Estetic 160 c-c

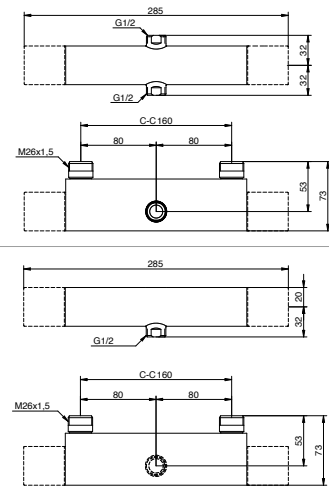

Med duschanslutning uppåt och nedåt



GB41208402	8350194
------------	---------



Svart med duschanslutning uppåt och nedåt



GB4120840253	8350195
--------------	---------



Med duschanslutning nedåt



GB41208404	8350196
------------	---------



Svart med duschanslutning nedåt



GB4120840453	8350197
--------------	---------

### Badkarsblandare Estetic 160 c-c

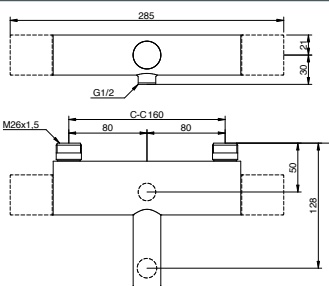

Med duschanslutning nedåt, med fast badkarspip



GB41208433	8245044
------------	---------







Svart, med duschanslutning nedåt, med fast badkarspip

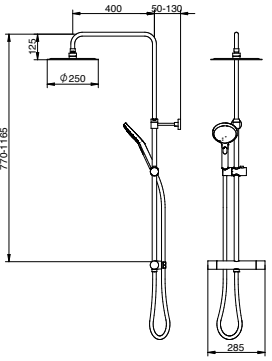

GB4120843353	8245045
--------------	---------

## Takdusch Round och Square med termostatblandare Estetic

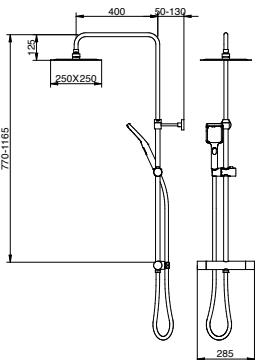
- Supertunn takdusch Ø250 mm / 250x250 mm
- Easy clean – duschmunstycken design gör att kalkavlagringar effektivt kan torkas bort
- Takdusch och duscharm är vridbara och justeras helt individuellt
- 400 mm lång duscharm ger ett generöst duschutrymme
- Teleskopiskt justerbar höjd 770-1165 mm
- Flexibelt väggfäste 50-130 mm för enkel installation
- 3-funktions handdusch med knapp
- Handdusch på glider
- 1,75 m duschslang
- Omkastarfunktion i flödesvredet
- Inbyggd automatisk hetvattenspärri för skållningsskydd
- Spärrknapp vid komforttemperatur 38°C
- Safe Touch, minimerar värmen på blandarens framsida
- Reagerar snabbt på tryck- och temperaturförändringar i vattenflödet vilket ger en jämn vattentemperatur
- Keramisk avstängning för droppsäkring och lång livslängd, dessutom förenklas användandet för små och svaga händer
- Typgodkända backventiler i inloppen
- Återströmningsskydd enligt SS-EN 1717 [EB]
- 160 c-c modellerna levereras med en smart klick-on hylla för mer avställningsyta ovanpå blandaren
- Duschsetet kan monteras med skruv eller lim
- Kan utrustas med greppvänliga vred för funktionsanpassning
- Duschblandarna Kan kompletteras med Gustavsberg badkarspip





		Art-nr	RSK-nr	
		Med duschanslutning uppåt och nedåt, och takdusch Round	GB41208430	8350198
		Svart, med duschanslutning uppåt och nedåt, och svart takdusch Round	GB4120843053	8350199
		Med duschanslutning uppåt och nedåt, och takdusch Square	GB41208435	8350200
		Svart, med duschanslutning uppåt och nedåt, och svart takdusch Square	GB4120843553	8350201

## Termostatblandare Nya Nautic

- Inbyggd automatisk hetvattenspär för skållningsskydd
- Spärrknapp på temperatursidan vid komforttemperatur 38°C
- Justerbar maxtemperatur för ökat skållningsskydd
- Safe Touch, minimerar värmen på blandarens framsida
- Spärrknapp på mängdsidan vid komfortflöde
- Reagerar snabbt på tryck- och temperaturförändringar i vattenflödet vilket ger en jämn vattentemperatur
- Keramisk avstängning för droppsäkring och lång livslängd, dessutom förenklas användandet för små och svaga händer
- Typgodkända backventiler i inloppen
- Återströmningsskydd enligt SS-EN 1717 [EB]
- Kan utrustas med greppvänliga vred för funktionsanpassning
- Duschblandarna kan kompletteras med Gustavsberg badkarspip
- 160 c-c modellerna kan kompletteras med en smart klick-on hylla för mer avställningsyta ovanpå blandaren – se sidan 16

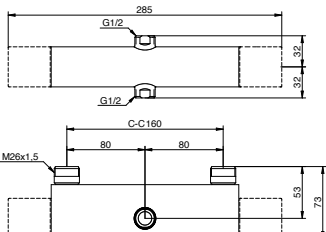
		Art-nr	RSK-nr
		Blyfri, med duschanslutning uppåt och nedåt 	GB412023020 8350157
		Med duschanslutning nedåt 	GB41202304 8350158
		Blyfri, med duschanslutning nedåt 	GB412023040 8350159
		Blyfri, med duschanslutning nedåt, med greppvänliga vred för funktionsanpassning 	GB41202304066 8350160
		Med duschanslutning nedåt med svängbar omkastarpip 	GB41202323 8350161
		Blyfri, med duschanslutning uppåt och nedåt inkl energi A-klassat takduschset. 	GB412023300 8350162
		Med duschanslutning nedåt med 85mm fast pip 	GB41202352 8350163
		Blyfri, med duschanslutning nedåt med 85mm fast pip 	GB412023520 8350164

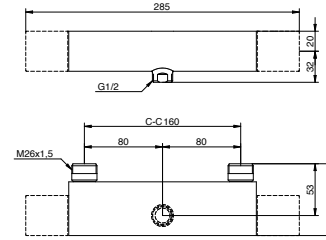

			Art-nr	RSK-nr
		<p>Blyfri, med duschanslutning uppåt och med 350 mm svängbar pip</p> 	GB412023610	8350166
		<p>Med duschanslutning nedåt, inkl energi A-klassat duschset</p>  <p>Blyfri, med duschanslutning nedåt, inkl energi A-klassat duschset</p> 	GB41202387	8350171





### Badkarsblandare Nya Nautic 160 c-c

		<p>Med duschanslutning nedåt, med fast badkarspip</p> 	GB41202333	8245041
---	---	---	------------	---------

### Takdusch med tryckventil och termostatblandare Nya Nautic Public

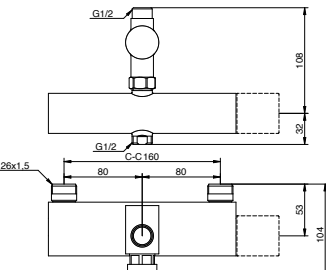
- Tidsinställd tryckventil spoltid ca 30 sek.
- Flöde 9L/min vid 3 bar
- Inbyggd automatisk hetvattenspär för skållningsskydd
- Justerbar maxtemperatur för ökat skållningsskydd
- Spärrknapp på temperatursidan vid komforttemperatur 38°C
- Safe Touch, minimerar värmen på blandarens framsida

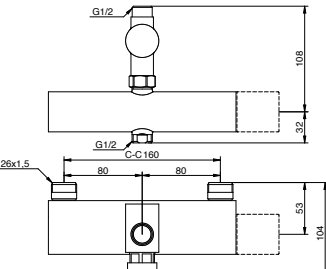
- Reagerar snabbt på tryck- och temperaturförändringar i vattenflödet vilket ger en jämn vattentemperatur
- Typgodkända backventiler i inloppen
- Återströmningsskydd enligt SS-EN 1717 [EB]
- Kan utrustas med greppvänliga vred för funktionsanpassning

			Art-nr	RSK-nr
		<p>Med duschanslutning uppåt med tryckventil och duschmuncstykke</p> 	GB41202355	8350165
		<p>Med duschanslutning uppåt med tryckventil</p> 	GB41202364	8350168

## Förspolningsset Nya Nautic

- Funktionell och ergonomisk design
- Spolhandtag som minimerar tryckslag då spolningen slås av och på, kan låsas vid längre spolningar
- Spolhandtaget levereras med två olika spolbilder, båda med optimerad avsköljningsförmåga
- Inbyggd omkastarfunktion i termostatblandaren
- Safe Touch, minimerar värmen på blandarens framsida
- Reagerar snabbt på tryck- och temperaturförändringar i vattenflödet vilket ger en jämn vattentemperatur
- Inbyggd automatisk hetvattenspärr för ett komplett skällningskydd
- Enkel att installera
- Kompletterat med 350 mm svängbar pip

Art-nr

RSK-nr

### Förspolningsset Nya Nautic 160 c-c

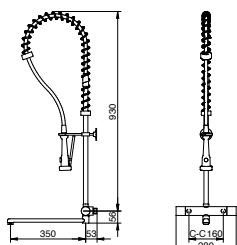

Med utlopp uppåt och nedåt, med 350 mm svängbar pip. Med greppvänliga vred för funktionsanpassning



GB41202372

8350169

## Tillbehör

- Klick-on hylla ger snyggare montage och en slät avställningsyta ovanpå blandaren. (hyllan ingår i övriga serier).
- Passar till samtliga 160 c-c blandare i serien Nya Nautic
- Hyllan passa bäst då blandaren monteras på väggbricka.

Art-nr

RSK-nr



Klick-on hylla

Klick-on hylla, svart

GB41650052

8239523

GB4165005253

8239524

## Termostatblandare Nya Nautic

- Inbyggd automatisk hetvattenspärr för skällningskydd
- Spärrknapp på temperatursidan vid komforttemperatur 38°C
- Justerbar maxtemperatur för ökat skällningskydd
- Safe Touch, minimerar värmen på blandarens framsida
- Spärrknapp på mängdsidan vid komfortflöde
- Reagerar snabbt på tryck- och temperaturförändringar i vattenflödet vilket ger en jämn vattentemperatur
- Keramisk avstängning för droppsäkring och lång livslängd, dessutom förenklas användandet för små och svaga händer
- Typgodkända backventiler i inloppen
- Återströmningsskydd enligt SS-EN 1717 [EB]
- Kan utrustas med greppvänliga vred för funktionsanpassning
- Duschblandarna kan kompletteras med Gustavsberg badkarspip

Art-nr

RSK-nr

### Duschblandare Nya Nautic 40 c-c

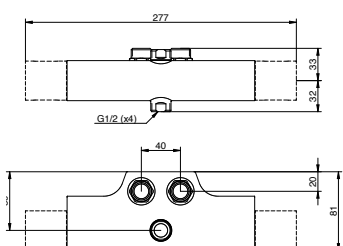

Blyfri, röranslutning kan skiftas, utlopp uppåt och nedåt



GB412024020

8350173

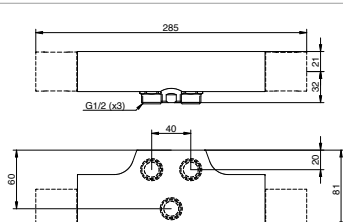

Med röranslutning nedåt



GB41202404

8350174

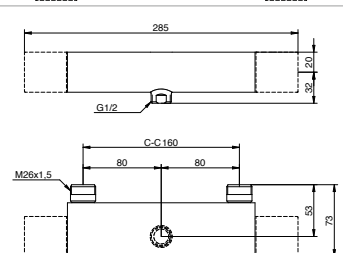

Med duschanslutning nedåt, inkl blandarfäste 160/40



GB41202414

8350176

			Art-nr	RSK-nr
		<p>Med röranslutning nedåt med svängbar omkastarpip</p>	GB41202423	8350177
		<p>Med röranslutning uppåt, kan skiftas</p>	GB41202427	8350178
		<p>Blyfri, med röranslutning uppåt, kan skiftas, inkl energi A-klassad takdusch</p>	GB412024300	8350179
		<p>Med röranslutning uppåt, kan skiftas, inkl energi A-klassat duschset</p>	GB41202487	8350180
		<p>Duschpaket inkl energi A-klassat duschset, inkl blandarfäste 160/40 c-c</p>	GB41202488	8350181
		<p>Duschpaket Vaska inkl energi A-klassat duschset, inkl blandarfäste 160/40 c-c</p>	GB41202489	8350182

Upptäck vår ettgreppsblandare  
i ny design – Nya Nautic.  
Besök vår hemsida för  
mer information.



NYHET  
2023

## Termostatblandare Atlantic

- Vred med tydlig färgmarkering för varmt och kallt
- 160 c-c modellerna levereras med en smart klick-on hylla för mer avställningsyta ovanpå blandaren
- Inbyggd automatisk hetvattenspärri för skållningsskydd
- Justerbar maxtemperatur för ökat skållningsskydd
- Spärknapp på temperatursidan vid komforttemperatur 38°C
- Safe Touch, minimerar värmen på blandarens framsida
- Reagerar snabbt på tryck- och temperaturförändringar i vattenflödet vilket ger en jämn vattentemperatur
- Keramisk avstängning för droppsäkring och lång livslängd, dessutom förenklas användandet för små och svaga händer
- Typgodkända backventiler i inloppen
- Återströmningsskydd enligt SS-EN 1717 [EB]
- Kan utrustas med greppvänliga vred för funktionsanpassning
- Duschblandarna Kan kompletteras med Gustavsberg badkarspip

		Art-nr	RSK-nr
<b>Duschblandare Atlantic 160 c-c</b>			
		Med duschanslutning uppåt och nedåt 	GB41201302 8350145
		Med duschanslutning nedåt 	GB41201304 8350146
		Blyfri, med duschanslutning nedåt 	GB412013040 8350147
		Blyfri, med duschanslutning nedåt, inkl energi A-klassat duschset 	GB412013870 8350149
<b>Duschblandare Atlantic 40 c-c</b>			
		Med duschanslutning uppåt och nedåt 	GB41201402 8350150
		Med duschanslutning nedåt 	GB41201404 8350151

## Takdusch Round och Square med termostatblandare Atlantic

- Supertunn rund takdusch Ø250 mm
- Easy clean – duschmunstyckenas design gör att kalkavlagringar effektivt kan torkas bort
- Takdusch och duscharm är vridbara och justeras helt individuellt
- 400 mm lång duscharm ger ett generöst duschutrymme
- Teleskopiskt justerbar höjd 770-1165 mm
- Flexibelt väggfäste 50-130 mm för enkel installation
- 3-funktions handdusch med knapp
- Handdusch på glider
- 1,75 m förkromad slang
- Omkastarfunktion i flödesvredet
- Vred med tydlig färgmarkering för varmt och kallt
- 160 c-c modellerna levereras med en smart klick-on hylla för mer avställningsyta ovanpå blandaren
- Inbyggd automatisk hetvattenspärr för skållningsskydd
- Spärrknapp vid komforttemperatur 38°C
- Safe Touch, minimerar värmen på blandarens framsida
- Reagerar snabbt på tryck- och temperaturförändringar i vattenflödet vilket ger en jämn vattentemperatur
- Keramisk avstängning för droppsäkring och lång livslängd, dessutom förenklas användandet för små och svaga händer
- Typgodkända backventiler i inloppen
- Återströmningsskydd enligt SS-EN 1717 [EB]
- Duschsetet kan monteras med skruv eller lim
- Kan utrustas med greppvänliga vred för funktionsanpassning

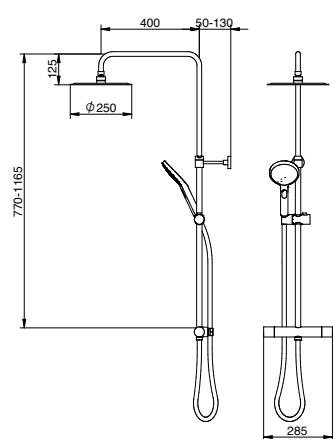

Med duschanslutning uppåt och nedåt, inkl takdusch Round



Art-nr RSK-nr

GB41201330

8350148

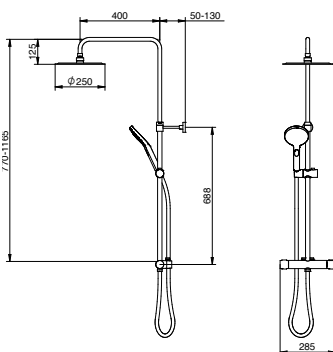

Med duschanslutning uppåt och nedåt, inkl takdusch Round



GB41201430

8350152

## Termostatblandare Nordic

- Inbyggd automatisk hetvattenspär för skållningsskydd
- Spärrknapp på temperatursidan vid komforttemperatur 38°C
- Justerbar maxtemperatur för ökat skållningsskydd
- Safe Touch, minimerar värmen på blandarens framsida
- Reagerar snabbt på tryck- och temperaturförändringar i vattenflödet vilket ger en jämn vattentemperatur
- Keramisk avstängning för droppsäkring och lång livslängd, dessutom förenklas användandet för små och svaga händer
- 160 c-c modellerna levereras med en smart klick-on hylla för mer avställningsyta ovanpå blandaren
- Typgodkända backventiler i inloppen
- Återströmningsskydd enligt SS-EN 1717 [EB]

		Art-nr	RSK-nr
<b>Duschblandare Nordic 160 c-c</b>			
		Med duschanslutning uppåt och nedåt 	GB41201702 8350153
		Med duschanslutning nedåt 	GB41201704 8350154

## Takdusch Round och Square med termostatblandare Nordic

- Supertunn takdusch  $\varnothing 250$  mm / 250x250 mm
- Easy clean – duschmunstycken design gör att kalkavlagringar effektivt kan torkas bort
- Takdusch och duscharm är vridbara och justeras helt individuellt
- 400 mm lång duscharm ger ett generöst duschutrymme
- Teleskopiskt justerbar höjd 770-1165 mm
- Flexibelt väggfäste 50-130 mm för enkel installation
- 3-funktions handdusch med knapp
- Handdusch på glider
- 1,75 m förkromad slang
- 160 c-c modellerna levereras med en smart klick-on hylla för mer avställningsyta ovanpå blandaren
- Omkastarfunktion i flödesvredet Inbyggd automatisk hetvattenspär för skållningsskydd
- Spärrknapp vid komforttemperatur 38°C
- Safe Touch, minimerar värmen på blandarens framsida
- Reagerar snabbt på tryck- och temperaturförändringar i vattenflödet vilket ger en jämn vattentemperatur
- Keramisk avstängning för droppsäkring och lång livslängd, dessutom förenklas användandet för små och svaga händer
- Typgodkända backventiler i inloppen
- Återströmningsskydd enligt SS-EN 1717 [EB]

		Art-nr	RSK-nr
		Med duschanslutning uppåt och nedåt, inkl takduschset Round 	GB41201730 8350155
		Med duschanslutning uppåt och nedåt, inkl takduschset Square 	GB41201735 8350156

## Blandarfäste för dold rördragning

- Svart mattlackerad rostfri stål
- Plats för tätskikt enligt Branschregler Säker Vatten 2021:1
- Demonteras enkelt från väggen utan specialverktyg

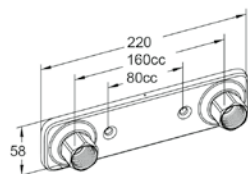

### Blandarfäste för dold rördragning

160 c-c  
150 c-c

Art-nr	RSK-nr
FG011601553	8265187
FG011501553	8265186

## Blandarfäste V6 bockfixtur

- Svart mattlackerad mässing
- Inga skruvhål genom kakel och tätskikt



### Blandarfäste V6 bockfixtur för 16 pexrör

160 c-c  
150 c-c

Art-nr	RSK-nr
FG093605353	826 51 91
FG093505353	826 51 93

## Takduschar Round och Square

- Supertunn takdusch Ø250 mm / 250x250 mm
- Easy clean, designen på duschmunstyckena gör att kalkavlagringar effektivt kan torkas bort
- Takdusch och duscharm är vridbara och justeras individuellt
- 400 mm lång duscharm ger ett generöst duschutrymme
- Teleskopiskt justerbar höjd 840-1240 mm
- Flexibelt väggfäste 50-130 mm för enkel installation
- 3-funktions handdusch med sköna strålbilder
- Handdusch på glider ger alla, oavsett längd, en skön duschupplevelse
- 1,75 m förkromad slang för ett enhetligt designtryck
- Duschseten kan monteras med skruv eller lim

			Art-nr	RSK-nr
		<b>Round takdusch utan blandare</b> Kan kombineras med alla blandare med ½" duschanslutning uppåt.	GB41103230	832 01 41
		<b>Square takdusch utan blandare</b> Kan kombineras med alla blandare med ½" duschanslutning uppåt.	GB41103235	832 01 42

## Duschset Round och Square



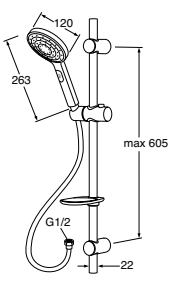
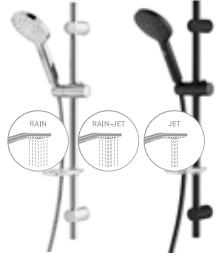
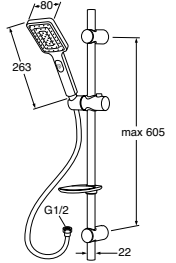
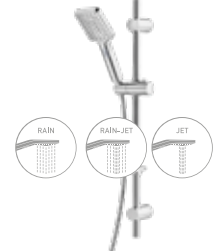



- Duschset som kombinerar modern och stilren form med god funktion
- Easy clean, designen på duschmunstyckena gör att kalkavlagringar effektivt kan torkas bort
- PVC-fri duschslang 1,75 m
- Väggfäste med justerbart c-c mått
- 3-funktions handdusch med tryckknapp
- Enkel och flexibel montering
- Fästes med skruv eller lim
- Kan kombineras med alla Gustavsberg dusch- och badkarsblandare

			Art-nr	RSK-nr
		<b>Round duschset</b> Krom Matt svart	GB41103210 GB41103210 53	832 02 27 832 03 03
		<b>Square duschset</b>	GB41103215	832 02 26

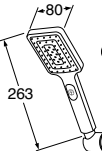



































# Handduschar

- För en snabb och enkel uppdatering av befintligt duschset
- Handduschar i olika design och funktion, alltid med god funktionell strålbild
- Easy clean, designen på duschmunstyckena gör att kalkavlagringar effektivt kan torkas bort
- Kan ersätta samtliga Gustavsberg handduschar
- Kan kompletteras med duschslang och extra väggfäste

			Art-nr	RSK-nr
		<b>Round handdusch 3-funktions handdusch med tryckknapp</b> Krom Matt svart	GB41639440 GB41639440 53	827 53 56 827 54 86
		<b>Square handdusch 3-funktions handdusch med tryckknapp</b> Krom Matt svart	GB41639441 GB41639441 53	827 53 57 827 54 87
		<b>Nautic handdusch 3-funktions handdusch med reglage</b> Flöde ca 8 liter/min vid 3 bars tryck	GB41638725 01	821 83 24
		<b>G1 handdusch 1-funktions handdusch</b> <b>G2 handdusch 1-funktions handdusch</b>	GB41638467 GB41638468	821 83 12 821 83 13
		<b>Skandic handdusch 1-funktions handdusch</b>	GB41636596 00	821 82 91
		<b>Slang till duschset</b>	GB41636266 00	821 82 21
		<b>Väggfäste till handdusch, tre fasta lägen</b>	GB41637575	821 82 67

## Köksblandare Nautic

- Energiklass B eller C sparar vatten och energi
- Greppvänlig spak med tydlig färgmarkering för varm- och kallvatten
- Cold-start, ger kallvatten vid spak rakt fram (med energiklass B)
- Eco-flow, för vatten- och energieffektivisering
- Eco-stop, justerbar maxflödesbegränsning (med energiklass B)
- Soft move, keramiskt paket med mjuk och precis manövrering
- Smart inside, hållbar konstruktion för framtidens krav
- Justerbar maxtemperatur för ökat skållningsskydd
- Patenterad snabbmonteringsmutter för enkelt montage
- Alla komponenter i livsmedelsgodkända material

			Art-nr	RSK-nr
		<p><b>Nautic köksblandare med hög pip, Energiklass B</b> Blyfri Med anslutningsgänga G3/8</p> <p><b>Nautic köksblandare med hög pip, Energiklass C</b> Med anslutningsgänga G3/8</p>      	GB41206056 GB412060560 GB41206056R	831 14 81 831 14 72 831 14 83
		<p><b>Nautic köksblandare med hög pip, Energiklass B</b> Med diskmaskinsavstängning Blyfri Med anslutningsgänga G3/8</p> <p><b>Nautic köksblandare med hög pip, Energiklass C</b> Med diskmaskinsavstängning Med anslutningsgänga G3/8</p>      	GB41206096 GB412060960 GB41206096R	831 14 62 831 14 68 831 14 66
		<p><b>Nautic köksblandare med hög pip, Energiklass B</b> Med monterad anslutning för bänkdiskmaskin</p>      	GB412060966	831 14 70
		<p><b>Nautic köksblandare med hög D-pip, Energiklass C</b> Med diskmaskinsavstängning Med anslutningsgänga G3/8</p>    	GB41206097 GB41206097R	831 14 61 831 14 65
		<p><b>Bänkdiskanslutning Smart Plus.</b> Passar endast blandare med hög pip</p>	GB41639626 01	843 70 46
		<p><b>Nautic köksblandare med låg pip, Energiklass B</b> Blyfri</p> <p><b>Nautic köksblandare med låg pip, Energiklass C</b> Med anslutningsgänga G3/8</p>      	GB412060550 GB41206055 GB41206055R	831 14 80 831 14 75 831 14 76
		<p><b>Nautic köksblandare med låg pip, Energiklass B</b> Med diskmaskinsavstängning Blyfri</p> <p><b>Nautic köksblandare med låg pip, Energiklass C</b> Med diskmaskinsavstängning Med anslutningsgänga G3/8</p>      	GB412060950 GB41206095 GB41206095R	831 14 78 831 14 73 831 14 74

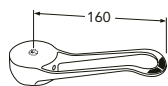

### Ettgreppspak Care, Nautic.

För funktionsanpassning av redan installerad blandare med standardspak.

Art-nr	RSK-nr
GB41639801 01	843 70 61

## Köksblandare Nautic Care

- Energiklass B sparar vatten och energi
- Funktionsanpassad spak i kontrasterande färger
- Laminär strålsamlare som motverkar aerosoler
- Alla komponenter i livsmedelsgodkända material
- Cold-start, ger kallvatten vid spak rakt fram
- Eco-flow, för vatten- och energieffektivisering
- Soft move, keramiskt paket med mjuk och precis manövrering
- Smart inside, hållbar konstruktion för framtidens krav
- Justerbar maxtemperatur för ökat skållningsskydd
- Överdragen flexibel vattenanslutning av hygienskål
- Keramisk tätning för droppsäkring och lång livslängd
- Patenterad snabbmonteringsmutter för enkelt montage
- Eco-stopp, justerbar maxflödesbegränsning

		Art-nr	RSK-nr
		<b>Nautic Care köksblandare med hög pip, Energiklass B</b> Blyfri 	GB41206056064 831 14 71
		<b>Nautic Care köksblandare med hög pip, Energiklass B</b> Med diskmaskinsavstängning Blyfri 	GB41206096064 831 14 67
		<b>Nautic Care köksblandare med låg pip, Energiklass B</b> Blyfri 	GB41206055064 831 14 79
		<b>Nautic Care köksblandare med låg pip, Energiklass B</b> Med diskmaskinsavstängning Blyfri 	GB41206095064 831 14 77

## Köksblandare Epic

- Blandare i modern design
- Eco-flow för vatten- och energieffektivisering
- Soft move, keramiskt paket med mjuk och precis manövrering
- Svängbar utloppspip 110°
- Justerbar maxtemperatur för ökat skållningsskydd
- Typgodkänd flexibel vattenanslutning för enklare montage
- Finns i flera färgalternativ

			Art-nr	RSK-nr
		<b>Epic Köksblandare</b> Krom Matt svart Borstad mässing 	GB41209956 GB41209956 53 GB41209956 24	8311186 8311188 8311187
		<b>Epic köksblandare med diskmaskinsavstängning</b> Krom Matt svart Borstad mässing 	GB41209996 GB41209996 53 GB41209996 24	8311189 8311191 8311190
		<b>Epic Köksblandare med utdragbar handdusch</b> Krom Matt svart Borstad mässing 	GB41209959 GB41209959 53 GB41209959 24	8311192 8311194 8311193
		<b>Separat avstängningsventil</b> Krom Matt svart Borstad mässing	GB41639755 GB41639755 53 GB41639755 24	839 40 58 839 40 60 839 40 59

## Köksblandare Atlantic

- Justerbar maxtemperatur för ökat skållningsskydd
- Svängbar utloppspip 110° (spärr för 0° och 60° ingår)
- Eco-flow för vatten- och energieffektivisering
- Cold-start, ger endast kallvatten vid spak rakt fram
- Keramisk tätning för droppsäkring och lång livslängd
- Typgodkänd flexibel vattenanslutning för enklare montage
- Återströmningsskydd enligt SS-EN 1717 [AA]
- Atlantic finns också i modeller som innehåller mindre än 0,1% bly och med energiklass B

			Art-nr	RSK-nr
		<b>Atlantic köksblandare</b> Standard Blyfri och energiklass B   	GB41205058 GB41205058 0	831 07 74 831 07 75
		<b>Atlantic köksblandare med diskmaskinsavstängning</b> Standard Blyfri och energiklass B   	GB41205098 GB41205098 0	831 07 76 831 07 77

## Köksblandare Atlantic med elektronisk avstängningsventil

- För ett vattensäkrare hem
- Modern och stilren form i kombination med god funktion
- Soft move, keramiskt paket med mjuk och precis manövrering
- Svängbar utloppspip 110° (0° och 60°)
- Justerbar maxtemperatur för ökat skållningsskydd
- Typgodkänd flexibel vattenanslutning för enklare montage
- Självstängande avstängningsventil; 3 / 6 / 12 tim
- Flerfärgad LED-indikering signalerar funktion
- Inklusive läckagedetektor, läckagebrytare och vattenarm
- Motorventil med keramisk tätning



### Atlantic köksblandare med elektronisk avstängningsventil

Krom



Art-nr	RSK-nr
GB41205086	83111 47

## Köksblandare Nordic Plus Spiraflex

- Två olika spillägen (normal eller spray)
- Blandare i modern design av Propeller
- Soft move, keramiskt paket med mjuk och precis manövrering
- Svängbar utloppspip
- Justerbar maxtemperatur för ökat skållningsskydd
- Typgodkänd flexibel vattenanslutning för enklare montage



### Nordic Plus Spiraflex köksblandare

Krom

Art-nr	RSK-nr
GB41203758	83111 44

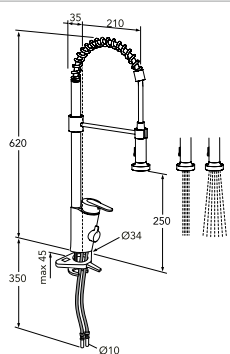

### Nordic Plus Spiraflex köksblandare

Med diskmaskinsavstängning

Krom

Art-nr	RSK-nr
GB41203798	83113 00

## Köksblandare Nordic Plus Spiraflex med elektronisk avstängningsventil

- Två olika spollägen (normal eller spray)
- För ett vattensäkrare hem
- Modern och stilren form i kombination med god funktion
- Soft move, keramiskt paket med mjuk och precis manövrering
- Svängbar utloppspip 110° (0° och 60°)
- Justerbar maxtemperatur för ökat skållningsskydd
- Typgodkänd flexibel vattenanslutning för enklare montage
- Sjävstängande avstängningsventil; 3 / 6 / 12 tim
- Flerfärgad LED-indikering signaler funktion
- Inklusive läckagedetektor, läckagebrytare och vattenlarm
- Motorventil med keramisk tätning



### Nordic Plus Spiraflex köksblandare

Med elektronisk avstängningsventil

Krom



Art-nr	RSK-nr
GB41203788	8311145

## Köksblandare Nordic Plus

- Blandare i modern design av Propeller
- Soft move, keramiskt paket med mjuk och precis manövrering
- Svängbar utloppspip 110°(0° och 60°)
- Justerbar maxtemperatur för ökat skållningsskydd
- Typgodkänd flexibel vattenanslutning för enklare montage

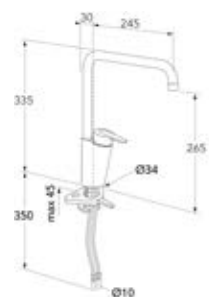

### Nordic Plus köksblandare

Art-nr	RSK-nr
GB41203756	8311142



### Nordic Plus köksblandare

Med diskmaskinsavstängning

Art-nr	RSK-nr
GB41203796	8311143



## Köksblandare Nordic<sup>3</sup>

- Greppvänlig spak med tydlig färgmarkering för varm- och kallvatten
- Keramisk tätning för droppsäkring och lång livslängd
- Soft move, keramiskt paket med mjuk och precis manövrering
- Svängbar utloppspip 110° (spärr för 60° ingår)
- Justerbar maxtemperatur för ökat skållningsskydd
- Alla komponenter i livsmedelsgodkända material
- Typgodkänd flexibel vattenanslutning för enklare montage
- Återströmningsskydd enligt SS-EN 1717 [AA]

		Art-nr	RSK-nr
		Nordic <sup>3</sup> köksblandare	GB41203456 831 15 09
		Nordic <sup>3</sup> köksblandare Med diskmaskinsavstängning	GB41203496 831 15 10

## Utomhuskranar

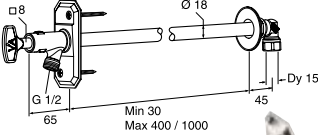
- Enkel att montera och serva
- Kapbara
- Självdräneringen sker nedåt, vilket är skonsamt mot fasaden
- Fryssäker, även om slang är ansluten
- För väggfjocklek max 400 mm eller max 1000 mm
- Med löstagbar nyckel eller ratt

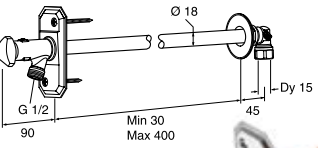
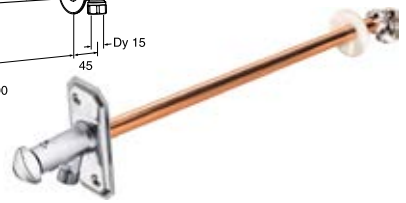
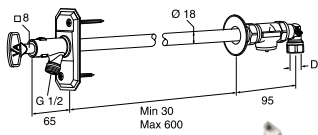
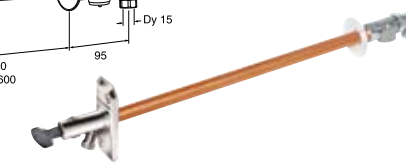
		Art-nr	RSK-nr
		Utomhuskran med typgodkänd backventil och nyckel, självdränerande För väggfjocklek max 30–400 mm För väggfjocklek max 30–1000 mm	FG0105062 431 55 24 FG0105070 431 55 13
		Utomhuskran med typgodkänd backventil och ratt, självdränerande För väggfjocklek max 30–400 mm	FG0105061 431 55 14
		Utomhuskran med vakuum- och backventil som uppfyller krav på återsugningsskydd enligt SS-EN 1717 För väggfjocklek max 30–600 mm	FG0105065 431 55 27

## Tvättställ

Ett bra tvättställ ska vara funktionellt, lättstädat och tåligt, men även snyggt och inbjudande. Endast porslin av högsta kvalitet – som i tvättställ från Gustavsberg – kan uppfylla alla de här kraven. Stort badrum? Litet badrum? Hörn, långsmala ytor eller trånga utrymmen? Oavsett hur ditt badrum ser ut så kan vi nästan lova att du hittar ett tvättställ från Gustavsberg som passar. Glöm inte att kika på våra kommoder med heltäckande tvättställ under möbelsortimentet. Kanske passar någon av dessa bättre i just ditt badrum.

### ATT TÄNKA PÅ

I ett stort badrum slipper en stor familj köbildning med två generösa tvättställ. I ett mindre badrum kan det däremot bli trångt ett enda tvättställ. Då krävs mindre modeller och/eller tvättställ avsedda för hörnplacering. Oavsett din situation så hittar du rätt tvättställ hos Gustavsberg. Fundera även över om du behöver anpassa ditt badrum för ett skede i livet då du inte är lika rörlig som tidigare. Vårt breda sortiment rymmer även tvättställ för speciella behov.



### CERAMICPLUS = C+

Många av våra produkter går att få med ytbehandlingen Ceramicplus. Det ger porslinet en smutsavstötande yta som hindrar kalk och smuts från att få fäste. Ceramicplus är även bra för miljön eftersom den gör att du klarar dig med mindre och mildare rengöringsmedel.



### FLEXIBELT BULTAVSTÅND

Flexibelt bultavstånd gör det möjligt att byta ut ditt befintliga vägghängda tvättställ mot ny modell oavsett om avståndet mellan bultarna på väggen 280 eller 350 mm.











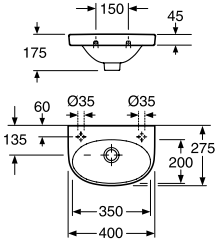

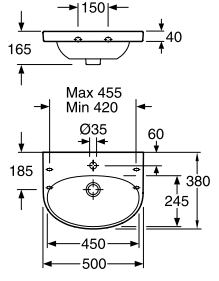

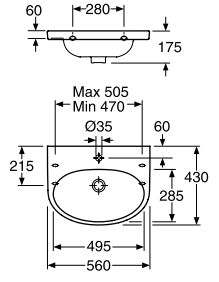
## Tvättställ Nautic

- Städvänlig och minimalistisk design i många storlekar
- se blandaravsnittet
- Elliptisk bassängform med generösa avställningsytor
- Bult- eller konsolmontage
- C+ som tillval för enkel och miljövänlig rengöring
- Blandare och bottenventil ingår inte, måste beställas separat,

			Art-nr	RSK-nr.
		<p><b>5540 Nautic för bultmontage. 400 x 275 mm.</b></p> <p>Med blandarhål till höger</p> <p>Med blandarhål till vänster</p> <p><b>5540 Nautic för bultmontage. 400 x 275 mm. Med C+</b></p> <p>Med blandarhål till höger</p> <p>Med blandarhål till vänster</p> <p></p>	<p>55409R01</p> <p>55409L01</p> <p>55409RR1</p> <p>55409LR1</p>	<p>745 50 50</p> <p>745 50 52</p> <p>745 50 51</p> <p>745 50 53</p>
		<p><b>5550 Nautic för bult/konsolmontage*. 500 x 380 mm</b></p> <p>Med blandarhål</p> <p>Utan blandarhål</p> <p>Med blandarhål, utan bräddavlopp**</p> <p><b>5550 Nautic för bult/konsolmontage*. 500 x 380 mm. Med C+</b></p> <p>Med blandarhål</p> <p>Utan blandarhål</p> <p>Med blandarhål, utan bräddavlopp**</p> <p>* Rekommenderad konsollängd 195 eller 240 mm</p> <p>** Montage med silventil rekommenderas</p> <p></p>	<p>55509901</p> <p>55509701</p> <p>55509801</p> <p>555099R1</p> <p>555097R1</p> <p>555098R1</p>	<p>745 50 64</p> <p>745 50 66</p> <p>745 50 68</p> <p>745 50 65</p> <p>745 50 67</p> <p>745 50 69</p>
		<p><b>5556 Nautic för bult/konsolmontage*. 560 x 430 mm</b></p> <p>Med blandarhål</p> <p>Utan blandarhål</p> <p>Med blandarhål, utan bräddavlopp**</p> <p><b>5556 Nautic för bult/konsolmontage*. 560 x 430 mm. Med C+</b></p> <p>Med blandarhål</p> <p>Utan blandarhål</p> <p>Med blandarhål, utan bräddavlopp**</p> <p>* Rekommenderad konsollängd 260 mm</p> <p>** Montage med silventil rekommenderas</p> <p></p>	<p>55569901</p> <p>55569701</p> <p>55569801</p> <p>555699R1</p> <p>555697R1</p> <p>555698R1</p>	<p>745 50 72</p> <p>745 50 74</p> <p>745 50 76</p> <p>745 50 73</p> <p>745 50 75</p> <p>745 50 77</p>
		<p><b>5560 Nautic för bult/konsolmontage*. 600 x 460 mm</b></p> <p>Med blandarhål</p> <p>Utan blandarhål</p> <p>Med blandarhål, utan bräddavlopp**</p> <p>Utan blandarhål, utan bräddavlopp**</p> <p><b>5560 Nautic för bult/konsolmontage*. 600 x 460 mm. Med C+</b></p> <p>Med blandarhål</p> <p>Utan blandarhål</p> <p>Med blandarhål, utan bräddavlopp**</p> <p>Utan blandarhål, utan bräddavlopp**</p> <p>* Rekommenderad konsollängd 260 mm</p> <p>** Montage med silventil rekommenderas</p> <p></p>	<p>55609901</p> <p>55609701</p> <p>55609801</p> <p>55609M01</p> <p>556099R1</p> <p>556097R1</p> <p>556098R1</p> <p>55609MR1</p>	<p>745 50 82</p> <p>745 50 84</p> <p>745 50 86</p> <p>745 50 88</p> <p>745 50 83</p> <p>745 50 85</p> <p>745 50 87</p> <p>745 50 89</p>

## Tvättställ Artic Small

- Liten modell lämplig för trånga utrymmen
- Ebony svart passar bra med Estetic toaletter i samma färg
- Tillverkat i hygieniskt, hållbart och tätsintrat sanitetsporslin
- Liten modell lämplig för trånga utrymmen
- För bultmontage

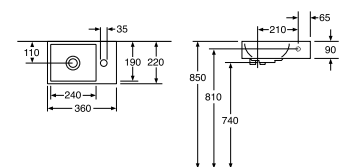

### 4G36 Artic Small för bultmontage 360x220 mm Med bassäng till vänster

Vit  
Ebony svart

Art-nr	RSK-nr.
4G369L01	7503369
4G369L33	7503370

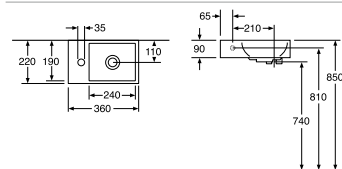

### 4G36 Artic Small för bultmontage 360x220 mm Med bassäng till höger

Vit  
Ebony svart

## Tvättställ Nordic<sup>3</sup>

- Tillverkat i hygienisk, hållbart och tätsintrat sanitetsporslin
- Funktionell design med standardmått
- För bult- eller konsolmontage

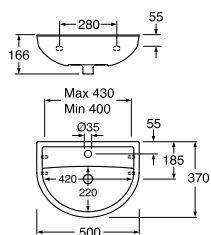

### 410050 Nordic<sup>3</sup> för bult- eller konsolmontage 500x370 mm

Med blandarhåll  
Rekommenderad konsollängd 195 eller 240 mm

Art-nr	RSK-nr.
41005001	748 56 16
41005501	748 56 17

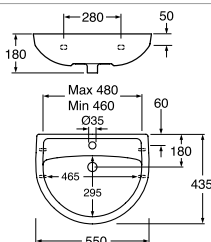

### 410055 Nordic<sup>3</sup> för bult- eller konsolmontage 550x435 mm

Med blandarhåll  
Rekommenderad konsollängd 260 mm

## Tvättställ kompletterande modeller

- Modeller som inte tillhör någon av våra produktfamiljer utan kan komplettera alla serier
- Blandare och bottenventil ingår inte, måste beställas separat, se blandaravsnittet

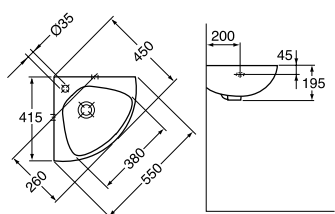

### 7327 98 Hörntvättställ för bultmontage

Art-nr	RSK-nr.
GB1573279801	745 47 07

## Hjälpmedel tvättställ

• Flera produkter för specifika behov hittar du på [www.gustavsberg.se](http://www.gustavsberg.se)

			Art-nr	RSK-nr.
		<p><b>1704 Gasfjädrad tvättställslyft*.</b></p> <p>Passar tvättställ med maxbredd 640 mm. Höj- och sänkbar 315 mm. Spaken kan placeras på höger- eller vänster sida.</p> <p>1708 Flexibel slangats</p> <p>*Tvättställ, blandare och slangar ingår ej.</p>	GB88170401	898 01 40
		<p><b>7119 60 tvättställ för bultmontage 600 x 490 mm.</b></p> <p>Med blandarhål, bräddavlopp och bottenventil</p>	GB157119630110	745 49 72
		<p><b>740 Tvättställ för bultmontage. 600 x 600 mm.</b></p> <p>Avsett främst för funktionshinderanpassade bostäder. Extra grund bassäng för rullstolsanpassning.</p> <p>Med blandarhål, utan bräddavlopp</p> <p>Med blandarhål, med bräddavlopp</p>	GB1074010102	745 51 34
		<p><b>4G1955 Tvättställ för bultmontage 560 x 550 mm.</b></p> <p>Rullstolsanpassad med grund bassäng</p> <p>Slät undersida med griplista och benutrymme</p> <p>Släta, lättstädade ytor</p> <p>Med blandarhål, med bräddavlopp</p>	4G195501	750 29 94
		<p><b>4G1960 Tvättställ för bultmontage 610 x 550 mm.</b></p> <p>Rullstolsanpassad med grund bassäng</p> <p>Slät undersida med griplista och benutrymme</p> <p>Släta, lättstädade ytor</p> <p>Med blandarhål, utan bräddavlopp</p> <p>Med blandarhål, med bräddavlopp</p>	4G196101	750 29 96
		<p><b>4G2080 Tvättställ för bultmontage 800 x 550 mm.</b></p> <p>Rullstolsanpassad med grund bassäng</p> <p>Slät undersida med handtag och benutrymme</p> <p>Gott om utrymme för toalettartiklar</p> <p>Med blandarhål, med bräddavlopp</p>	4G208001	750 29 97

## Vattenlås

• Exklusiv design  
• Justerbara i höjd- och djupled  
• Passar till de flesta badrumskollektioner

• Tillverkad i mässing  
• Finns i flera färgalternativ

			Art-nr	RSK-nr.
		<p><b>Vattenlås väggmodell</b></p> <p>Vattenlås väggmodell, krom</p> <p>Vattenlås väggmodell, matt svart</p> <p>Vattenlås väggmodell, borstad mässing</p>	GB41109938	807 48 76
		<p><b>Vattenlås golvmmodell</b></p> <p>Vattenlås golvmmodell, krom</p> <p>Vattenlås golvmmodell, matt svart</p> <p>Vattenlås golvmmodell, borstad mässing</p>	GB41109939	807 48 79
			GB41109938 53	807 48 77
			GB41109938 24	807 48 78
			GB41109939 53	807 48 80
			GB41109939 24	807 48 81

## Tvättställsfixtur Triomont

- Snygg installation, med ett minimum av synliga rör
- Passar alla tvättställ med c-c bultavstånd upp till 280 mm
- Belastningstestad för 175 kg

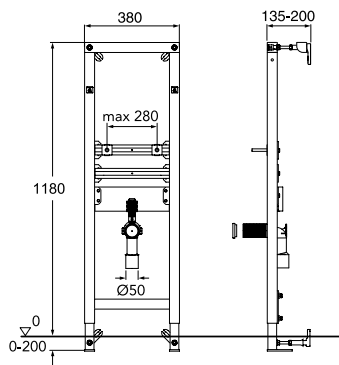

### Triomont XS tvättställsfixtur. Hög modell för montage

mot rak vägg eller i hörn.

Triomont XS tvättställsfixtur

#### Tillbehör:

Hörnfästen för montering i hörn

Extra väggfäste (när det nedre medföljande fästet inte kan användas).

Vikt: 11 kg inkl emballage

Art-nr	RSK-nr.
GB1921102100	792 50 97
GB1921102029	792 50 79
GB1921102027	792 50 78

## Möbeltvättställ

- Tvättställen för inbyggnad eller undermontering är avsedda att kombinera med underskåp plus toppskiva.
- För heltäckande möbeltvättställ, se avsnittet för badrumsmöbler
- Kontrollera bara att måttet på tvättstället stämmer till möbelen

### Möbeltvättställ kompletterande modeller

		Art-nr	RSK-nr.
		<p>7G145301 oval modell för inbyggnad. 535 x 440 mm. Med blandarhål, med bräddavlopp</p>	752 31 94
		<p>614798 oval modell för undermontering. 570 x 410 mm. Blandaren monteras i bänkskivan eller i väggen ovanför tvättstället. Med bräddavlopp, och med monteringsdetaljer</p>	745 42 96

## Duscdörrar och väggar

Välj mellan blankpolerade eller matt svarta profiler i smäcker design. Hög kvalitet, tåliga material och smarta lösningar gör det lätt att hitta exakt rätt dusch från Gustavsberg:

- Ställbara väggprofiler ger en rak dusch även om badrummet inte är det.
- Dörrar som kan öppnas både utåt och inåt sparar värdefullt utrymme.
- Så gott som alla duschar är vändbara för höger- eller vänstermontage.
- Oliksidiga måttkombinationer erbjuder en optimal duschlösning för alla badrum.
- Smarta stigargångjärn lyfter dörren vid öppning.

### ATT TÄNKA PÅ

Att installera en ny duschvägg kräver förberedelser och planering. I många badrum ska duschhörnet trängas med tvättställ, toalett och ibland också med en tvättmaskin. Mät därför noga ut ditt duschutrymme – så att inte duschdörren slår i något när den öppnas. Om så är fallet kan en vikbar duschdörr vara lösningen.

### VIKDÖRRAR KAN INTE VÄNDAS

Våra viktörrar är de enda som inte är vändbara för höger/vänstermontage. De kan fås med oliksidiga mått till höger/vänster – det är därför det är viktigt att tänka rätt när du mäter upp sitt duschutrymme. Välj mått sett framifrån, på väg in i duschen. Kombinationsmöjligheterna ser du på nästa sida.



### VÄNDBART

Duscdörrar, vändbara för höger/vänstermontage, och kan öppnas både utåt och inåt vilket spar värdefullt utrymme.



### STIGARGÅNGJÄRN

Stigargångjärn är en smart detalj som gör att duschdörren lyfts upp 5 mm varje gång du öppnar den. På så sätt minimeras slitaget på golvet och duschdörrarna. En praktisk funktion som ger en gedigen, lyxig känsla.



Avsaknaden av golvsockel gör duscharna enkla att använda och lätta att hålla rena. Dörrarna stänger med en tätslutande magnetlist och har en list mot golvet som stoppar vattenstänk.

# Montagealternativ

Våra duschväggar och dörrar kan lätt kombineras i olika mått och på så sätt anpassas efter varje badrums specifika behov.

\* För exakta mm-mått och ställbarhet för varje dörrmodell, se sortimentsidorna.



Round duschdörrar monterade i hörn

Möjliga måttkombinationer\*

80x80 cm	80x100 cm	90x100 cm
80x90 cm	90x90 cm	100x100 cm

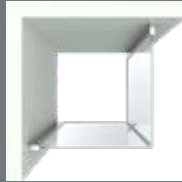

Square duschdörrar monterade i hörn

Möjliga måttkombinationer\*

80x80 cm	80x100 cm	90x100 cm
80x90 cm	90x90 cm	100x100 cm



Square två raka dörrar monterade i linje

Möjliga mått\*

80 cm	90 cm	100 cm
-------	-------	--------

Kombinera dessa tre dörrmått så som du önskar.



Square duschdörr monterad i nisch

Möjliga mått\*

80 cm	90 cm	100 cm
-------	-------	--------

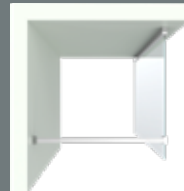

Square duschvägg monterad i hörn

Möjliga mått\*

80 cm	90 cm	100 cm
-------	-------	--------



Square duschvägg med Square duschdörr monterade i hörn

Möjliga måttkombinationer\*

80x80 cm	80x100 cm	90x100 cm
80x90 cm	90x90 cm	100x100 cm



Square badkarsdörr

Möjliga mått\*

70 cm	80 cm
-------	-------



Square vikedörrar monterade i hörn

Möjliga måttkombinationer\*

80x80 cm	90x90 cm	100x100 cm
80x90 cm	90x80 cm	100x90 cm
80x100 cm	90x100 cm	100x80 cm



Square vikedörr med Square fast vägg monterade i hörn

Möjliga måttkombinationer\*

80x80 cm	90x90 cm	100x100 cm
80x90 cm	90x80 cm	100x90 cm
80x100 cm	90x100 cm	100x80 cm



Square vikedörr monterad i nisch

Möjliga mått\*

80 cm	90 cm	100 cm
-------	-------	--------



Square vikedörr med Square duschdörr monterade i hörn

Möjliga måttkombinationer\*

80x80 cm	90x90 cm	100x100 cm
80x90 cm	90x80 cm	100x90 cm
80x100 cm	90x100 cm	100x80 cm

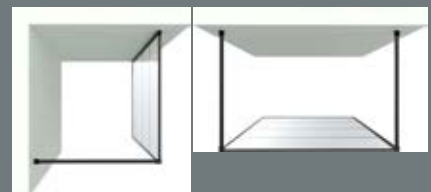

Square duschvägg monterad i hörn eller fritt mot fast bakvägg.

Möjliga mått\*

80 cm	90 cm	100 cm
120 cm	140 cm	



## Square duschdörrar för hörnmontage

- Vändbara för höger/vänstermontage
- Förmonterade dörrprofiler ger enkelt och snabbt montage
- Härdat säkerhetsglas 6 mm
- Blankpolerade eller mattsvartanodiserade aluminiumprofiler och dörrgrepp
- Stigångjärn lyfter dörren 5 mm vid öppning
- Ställbar, väggprofil 20 mm, vilket ger en rak dusch
- även vid lutande väggar
- Öppningsbar 180 grader
- Oliksidiga måttkombinationer möjliga
- Breddningsprofil 20 mm, som tillval
- En mer hygienisk och lättstädad dusch utan golvprofiler
- Utrymme för håltagning för utanpåliggande rör

A x B breddmått/ställbarhet i mm

Art. nr.

RSK-nr

### Blankpolerade profiler

<b>Square duschdörrar, 80x80</b>	790–810 x 790–810 mm	<b>GB51SRDR8080CR</b>	
Består av:	Square duschdörr, 80 med magnetlist och dörrgrepp	GB51SRDR80CR	7381653
	Square duschdörr, 80 med magnetlist och dörrgrepp	GB51SRDR80CR	7381653
<b>Square duschdörrar, 80x90</b>	790–810 x 890–910 mm	<b>GB51SRDR8090CR</b>	
Består av:	Square duschdörr, 80 med magnetlist och dörrgrepp	GB51SRDR80CR	7381653
	Square duschdörr, 90 med magnetlist och dörrgrepp	GB51SRDR90CR	7381654
<b>Square duschdörrar, 80x100</b>	790–810 x 990–1010 mm	<b>GB51SRDR8010CR</b>	
Består av:	Square duschdörr, 80 med magnetlist och dörrgrepp	GB51SRDR80CR	7381653
	Square duschdörr, 100 med magnetlist och dörrgrepp	GB51SRDR10CR	7381655
<b>Square duschdörrar, 90x90</b>	890–910 x 890–910 mm	<b>GB51SRDR9090CR</b>	
Består av:	Square duschdörr, 90 med magnetlist och dörrgrepp	GB51SRDR90CR	7381654
	Square duschdörr, 90 med magnetlist och dörrgrepp	GB51SRDR90CR	7381654
<b>Square duschdörrar, 90x100</b>	890–910 x 990–1010 mm	<b>GB51SRDR9010CR</b>	
Består av:	Square duschdörr, 90 med magnetlist och dörrgrepp	GB51SRDR90CR	7381654
	Square duschdörr, 100 med magnetlist och dörrgrepp	GB51SRDR10CR	7381655
<b>Square duschdörrar, 100x100</b>	990–1010 x 990–1010 mm	<b>GB51SRDR1010CR</b>	
Består av:	Square duschdörr, 100 med magnetlist och dörrgrepp	GB51SRDR10CR	7381655
	Square duschdörr, 100 med magnetlist och dörrgrepp	GB51SRDR10CR	7381655
<b>Tillval: Breddningsprofil</b>	Ger extra justering av breddmått med 20 mm. Möjligt att montera på höger eller vänster sida.	GB51ACCEXT	7403470



### Mattsvarta profiler

<b>Square duschdörrar, 80x80</b>	790–810 x 790–810 mm	<b>GB51SRDR8080BL</b>	<b>7304247</b>
Består av:	Square duschdörr, 80 med magnetlist och dörrgrepp	GB51SRDR80BL	7304235
	Square duschdörr, 80 med magnetlist och dörrgrepp	GB51SRDR80BL	7304235
<b>Square duschdörrar, 80x90</b>	790–810 x 890–910 mm	<b>GB51SRDR8090BL</b>	<b>7304248</b>
Består av:	Square duschdörr, 80 med magnetlist och dörrgrepp	GB51SRDR80BL	7304235
	Square duschdörr, 90 med magnetlist och dörrgrepp	GB51SRDR90BL	7304236
<b>Square duschdörrar, 80x100</b>	790–810 x 990–1010 mm	<b>GB51SRDR8010BL</b>	<b>7304249</b>
Består av:	Square duschdörr, 80 med magnetlist och dörrgrepp	GB51SRDR80BL	7304235
	Square duschdörr, 100 med magnetlist och dörrgrepp	GB51SRDR10BL	7304237
<b>Square duschdörrar, 90x90</b>	890–910 x 890–910 mm	<b>GB51SRDR9090BL</b>	<b>7304250</b>
Består av:	Square duschdörr, 90 med magnetlist och dörrgrepp	GB51SRDR90BL	7304236
	Square duschdörr, 90 med magnetlist och dörrgrepp	GB51SRDR90BL	7304236
<b>Square duschdörrar, 90x100</b>	890–910 x 990–1010 mm	<b>GB51SRDR9010BL</b>	<b>7304251</b>
Består av:	Square duschdörr, 90 med magnetlist och dörrgrepp	GB51SRDR90BL	7304236
	Square duschdörr, 100 med magnetlist och dörrgrepp	GB51SRDR10BL	7304237
<b>Square duschdörrar, 100x100</b>	990–1010 x 990–1010 mm	<b>GB51SRDR1010BL</b>	<b>7304252</b>
Består av:	Square duschdörr, 100 med magnetlist och dörrgrepp	GB51SRDR10BL	7304237
	Square duschdörr, 100 med magnetlist och dörrgrepp	GB51SRDR10BL	7304237
<b>Tillval: Breddningsprofil</b>	Ger extra justering av breddmått med 20 mm. Möjligt att montera på höger eller vänster sida.	GB51ACCEXPBL	7403565

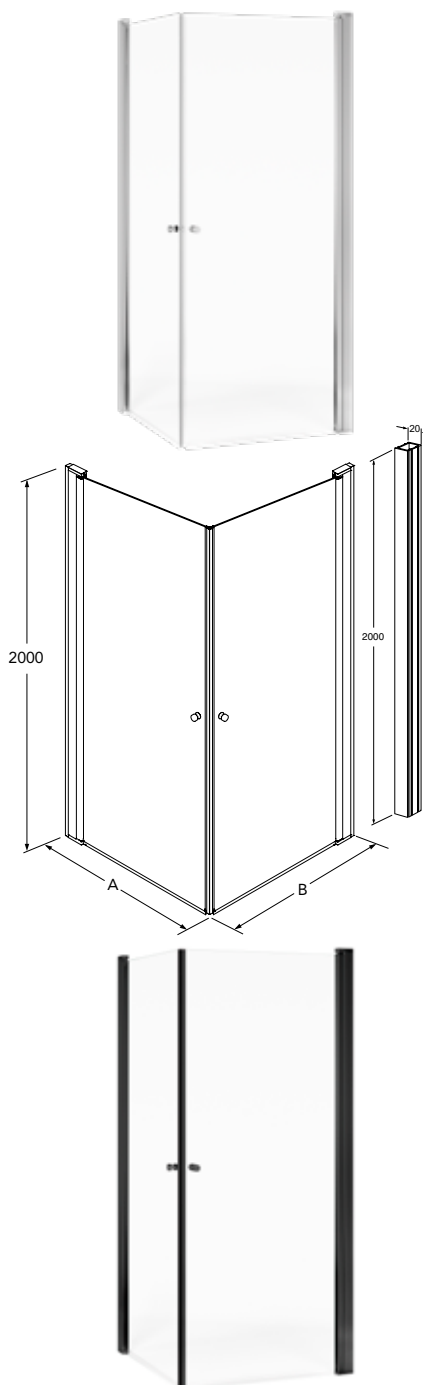

## Square vikedörrar för hörnmontage

- Vikbar dörr som tar mindre plats
- Kan med fördel användas även där det är begränsat utrymme
- Ej vänderbara dörrar, välj bland modellerna vilken dörr som skall sitta till höger respektive vänster
- Hörnkonfiguration mått enligt "Vänster" x "Höger" sedd framifrån, på väg in i duschen
- Förmonterade dörrprofiler ger enkelt och snabbt montage
- Härdat säkerhetsglas 6 mm
- Blankpolerade profiler, med dörrgreppet integrerat i glaset
- Stigargångjärn lyfter dörren 5 mm vid öppning
- Ställbar, väggprofil 20 mm, vilket ger en rak dusch även vid lutande väggar
- Öppningsbar 180 grader
- Oliksidiga måttkombinationer möjliga
- Breddningsprofil 20 mm, som tillval
- En mer hygienisk och lättstädad dusch utan golvprofiler
- Utrymme för håltagnig för utanpåliggande rör

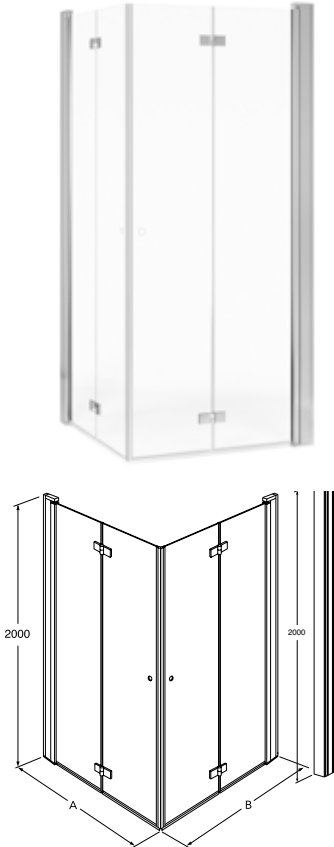

	A x B breddmått/ställbarhet i mm	Art. nr.	RSK-nr
<b>Blankpolerade profiler</b>			
<b>Square vikedörrar, 80x80</b>	<b>790–810 x 790–810 mm</b>	<b>GB51SRFD8080CR</b>	<b>7304262</b>
Består av:	Square vikedörr, 80 med magnetlist	GB51SRFD80LCR	7304241
	Square vikedörr, 80 med magnetlist	GB51SRFD80RCR	7304244
<b>Square vikedörrar, 80x90</b>	<b>790–810 x 890–910 mm</b>	<b>GB51SRFD8090CR</b>	<b>7304263</b>
Består av:	Square vikedörr, 80 med magnetlist	GB51SRFD80LCR	7304241
	Square vikedörr, 90 med magnetlist	GB51SRFD90RCR	7304245
<b>Square vikedörrar, 80x100</b>	<b>790–810 x 990–1010 mm</b>	<b>GB51SRFD8010CR</b>	<b>7304264</b>
Består av:	Square vikedörr, 80 med magnetlist	GB51SRFD80LCR	7304241
	Square vikedörr, 100 med magnetlist	GB51SRFD10RCR	7304246
<b>Square vikedörrar, 90x90</b>	<b>890–910 x 890–910 mm</b>	<b>GB51SRFD9090CR</b>	<b>7304265</b>
Består av:	Square vikedörr, 90 med magnetlist	GB51SRFD90LCR	7304242
	Square vikedörr, 90 med magnetlist	GB51SRFD90RCR	7304245
<b>Square vikedörrar, 90x80</b>	<b>890–910 x 790–810 mm</b>	<b>GB51SRFD9080CR</b>	<b>7304268</b>
Består av:	Square vikedörr, 90 med magnetlist	GB51SRFD90LCR	7304242
	Square vikedörr, 80 med magnetlist	GB51SRFD80RCR	7304244
<b>Square vikedörrar, 90x100</b>	<b>890–910 x 990–1010 mm</b>	<b>GB51SRFD9010CR</b>	<b>7304266</b>
Består av:	Square vikedörr, 90 med magnetlist	GB51SRFD90LCR	7304242
	Square vikedörr, 100 med magnetlist	GB51SRFD10RCR	7304246
<b>Square vikedörrar, 100x100</b>	<b>990–1010 x 990–1010 mm</b>	<b>GB51SRFD1010CR</b>	<b>7304267</b>
Består av:	Square vikedörr, 100 med magnetlist	GB51SRFD10LCR	7304243
	Square vikedörr, 100 med magnetlist	GB51SRFD10RCR	7304244
<b>Square vikedörrar, 100x80</b>	<b>990–1010 x 790–810 mm</b>	<b>GB51SRFD1080CR</b>	<b>7304269</b>
Består av:	Square vikedörr, 100 med magnetlist	GB51SRFD10LCR	7304243
	Square vikedörr, 80 med magnetlist	GB51SRFD80RCR	7304244
<b>Square vikedörrar, 100x90</b>	<b>990–1010 x 890–910 mm</b>	<b>GB51SRFD1090CR</b>	<b>7304270</b>
Består av:	Square vikedörr, 100 med magnetlist	GB51SRFD10LCR	7304243
	Square vikedörr, 90 med magnetlist	GB51SRFD90RCR	7304245



## Square badkarsdörr

- Vändbar för höger/vänstermontage
- Härdat säkerhetsglas 6 mm
- Blankpolerad profil
- Stigargångjärn lyfter dörren 5 mm vid öppning
- Ställbar väggprofil 20 mm, vilket ger en rak badkarsvägg även vid lutande väggar
- Öppningsbar 180 grader

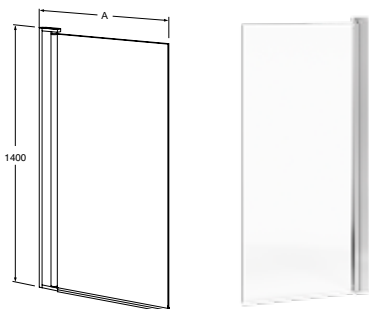

	A x B breddmått/ställbarhet i mm	Art. nr.	RSK-nr
<b>Blankpolerade profiler</b>			
<b>Square badkarsdörr, 70</b>	<b>690–710 mm</b>	<b>GB51SRBD70CR</b>	<b>7381659</b>
<b>Square badkarsdörr, 80</b>	<b>790–810 mm</b>	<b>GB51SRBD80CR</b>	<b>7381660</b>



Detaljerade måttskisser på varje storlek finns på [www.gustavsberg.se](http://www.gustavsberg.se)

## Round duschdörrar för hörnmontage

- Vändbara för höger/vänstermontage
- Förmonterade dörrprofiler ger enkelt och snabbt montage
- Härdat säkerhetsglas 6 mm
- Blankpolerade eller mattsvartanodiserade aluminiumprofiler
- och dörrgrepp
- Stigångjärn lyfter dörren 5 mm vid öppning
- Ställbar, väggprofil 20 mm, vilket ger en rak dusch
- även vid lutande väggar
- Öppningsbar 180 grader
- Oliksidiga måttkombinationer möjliga
- Breddningsprofil 20 mm, som tillval
- En mer hygienisk och lättstädad dusch utan golvprofiler
- Utrymme för håltagning för utanpåliggande rör

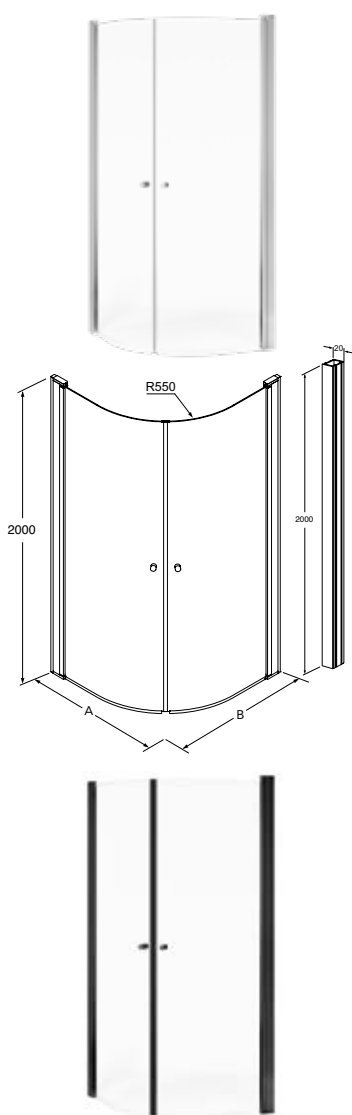

	A x B breddmått/ställbarhet i mm	Art. nr.	RSK-nr
<b>Blankpolerade profiler</b>			
Round duschdörrar, 80x80	790–810 x 790–810 mm	GB51RNRD8080CR	
Består av:	Round duschdörr, 80 med magnetlist och dörrgrepp	GB51RNRD80CR	7381656
	Round duschdörr, 80 med magnetlist och dörrgrepp	GB51RNRD80CR	7381656
Round duschdörrar, 80x90	790–810 x 890–910 mm	GB51RNRD8090CR	
Består av:	Round duschdörr, 80 med magnetlist och dörrgrepp	GB51RNRD80CR	7381656
	Round duschdörr, 90 med magnetlist och dörrgrepp	GB51RNRD90CR	7381657
Round duschdörrar, 80x100	790–810 x 990–1010 mm	GB51RNRD8010CR	
Består av:	Round duschdörr, 80 med magnetlist och dörrgrepp	GB51RNRD80CR	7381656
	Round duschdörr, 100 med magnetlist och dörrgrepp	GB51RNRD10CR	7381658
Round duschdörrar, 90x90	890–910 x 890–910 mm	GB51RNRD9090CR	
Består av:	Round duschdörr, 90 med magnetlist och dörrgrepp	GB51RNRD90CR	7381657
	Round duschdörr, 90 med magnetlist och dörrgrepp	GB51RNRD90CR	7381657
Round duschdörrar, 90x100	890–910 x 990–1010 mm	GB51RNRD9010CR	
Består av:	Round duschdörr, 90 med magnetlist och dörrgrepp	GB51RNRD90CR	7381657
	Round duschdörr, 100 med magnetlist och dörrgrepp	GB51RNRD10CR	7381658
Round duschdörrar, 100x100	990–1010 x 990–1010 mm	GB51RNRD1010CR	
Består av:	Round duschdörr, 100 med magnetlist och dörrgrepp	GB51RNRD10CR	7381658
	Round duschdörr, 100 med magnetlist och dörrgrepp	GB51RNRD10CR	7381658
Tillval: Breddningsprofil	Ger extra justering av breddmått med 20 mm. Möjligt att montera på höger eller vänster sida.	GB51ACCEXT	7403470
<b>Mattsvarta profiler</b>			
Round duschdörrar, 80x80	790–810 x 790–810 mm	GB51RNRD8080BL	7304253
Består av:	Round duschdörr, 80 med magnetlist och dörrgrepp	GB51RNRD80BL	7304238
	Round duschdörr, 80 med magnetlist och dörrgrepp	GB51RNRD80BL	7304238
Round duschdörrar, 80x90	790–810 x 890–910 mm	GB51RNRD8090BL	7304254
Består av:	Round duschdörr, 80 med magnetlist och dörrgrepp	GB51RNRD80BL	7304238
	Round duschdörr, 90 med magnetlist och dörrgrepp	GB51RNRD90BL	7304239
Round duschdörrar, 80x100	790–810 x 990–1010 mm	GB51RNRD8010BL	7304255
Består av:	Round duschdörr, 80 med magnetlist och dörrgrepp	GB51RNRD80BL	7304238
	Round duschdörr, 100 med magnetlist och dörrgrepp	GB51RNRD10BL	7304240
Round duschdörrar, 90x90	890–910 x 890–910 mm	GB51RNRD9090BL	7304256
Består av:	Round duschdörr, 90 med magnetlist och dörrgrepp	GB51RNRD90BL	7304239
	Round duschdörr, 90 med magnetlist och dörrgrepp	GB51RNRD90BL	7304239
Round duschdörrar, 90x100	890–910 x 990–1010 mm	GB51RNRD9010BL	7304257
Består av:	Round duschdörr, 90 med magnetlist och dörrgrepp	GB51RNRD90BL	7304239
	Round duschdörr, 100 med magnetlist och dörrgrepp	GB51RNRD10BL	7304240
Round duschdörrar, 100x100	990–1010 x 990–1010 mm	GB51RNRD1010BL	7304258
Består av:	Round duschdörr, 100 med magnetlist och dörrgrepp	GB51RNRD10BL	7304240
	Round duschdörr, 100 med magnetlist och dörrgrepp	GB51RNRD10BL	7304240
Tillval: Breddningsprofil	Ger extra justering av breddmått med 20 mm. Möjligt att montera på höger eller vänster sida.	GB51ACCEXPBL	7403565





Detaljerade måttskisser på varje storlek finns på [www.gustavsberg.se](http://www.gustavsberg.se)

## Square dushdörrar för nischmontage

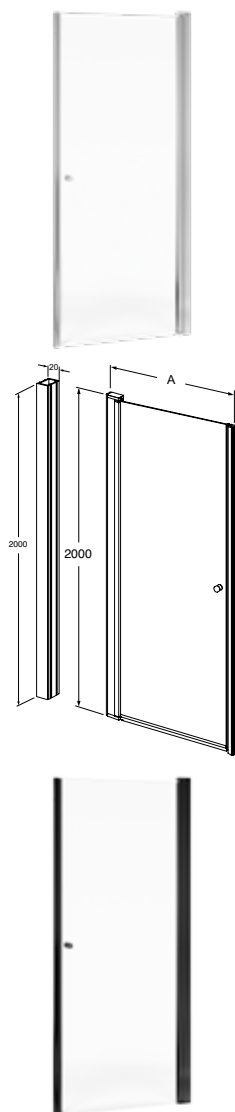
- Vändbara för höger/vänstermontage
- Förmonterade dörrprofiler ger enkelt och snabbt montage
- Härdat säkerhetsglas 6 mm
- Blankpolerade eller mattsvartanodiserade aluminiumprofiler
- och dörrgrepp
- Stigångjärn lyfter dörren 5 mm vid öppning
- Ställbar, väggprofil 25 mm, vilket ger en rak dusch
- även vid lutande väggar
- Öppningsbar 180 grader
- Breddningsprofil 20 mm som tillval
- Utrymme för håltagning för utanpåliggande rör
- i dushdörrens gångjärnssida



	A x B breddmått/ställbarhet i mm	Art. nr.	RSK-nr
<b>Blankpolerade profiler</b>			
<b>Square dushdörr för nisch, 80</b>	796–826 mm	<b>GB51SRDR80NICR</b>	
Består av:	Square dushdörr, 80 med magnetlist och dörrgrepp	GB51SRDR80CR	7381653
	Square nischprofil	GB51ACCPROF	7403458
<b>Square dushdörr för nisch, 90</b>	896–926 mm	<b>GB51SRDR90NICR</b>	
Består av:	Square dushdörr, 90 med magnetlist och dörrgrepp	GB51SRDR90CR	7381654
	Square nischprofil	GB51ACCPROF	7403458
<b>Square dushdörr för nisch, 100</b>	996–1026 mm	<b>GB51SRDR10NICR</b>	
Består av:	Square dushdörr, 100 med magnetlist och dörrgrepp	GB51SRDR10CR	7381655
	Square nischprofil	GB51ACCPROF	7403458
<b>Tillval: Breddningsprofil</b>	Ger extra justering av breddmått med 20 mm. Möjligt att montera på höger eller vänster sida.	GB51ACCEXT	7403470
			
<b>Mattsvarta profiler</b>			
<b>Square dushdörr för nisch, 80</b>	796–826 mm	<b>GB51SRDR80NIBL</b>	7304259
Består av:	Square dushdörr, 80 med magnetlist och dörrgrepp	GB51SRDR80BL	7304235
	Square nischprofil	GB51ACCPROFB	7403564
<b>Square dushdörr för nisch, 90</b>	896–926 mm	<b>GB51SRDR90NIBL</b>	7304260
Består av:	Square dushdörr, 90 med magnetlist och dörrgrepp	GB51SRDR90BL	7304236
	Square nischprofil	GB51ACCPROFB	7403564
<b>Square dushdörr för nisch, 100</b>	996–1026 mm	<b>GB51SRDR10NIBL</b>	7304261
Består av:	Square dushdörr, 100 med magnetlist och dörrgrepp	GB51SRDR10BL	7304237
	Square nischprofil	GB51ACCPROFB	7403564
<b>Tillval: Breddningsprofil</b>	Ger extra justering av breddmått med 20 mm. Möjligt att montera på höger eller vänster sida.	GB51ACCEXPBL	7403565
			

## Square vikdörrar för nischmontage

- Vikbar dörr som tar mindre plats
- Kan med fördel användas även där det är begränsat utrymme
- Ej vänderbara dörrar, välj bland modellerna vilken dörr som skall sitta till höger respektive vänster
- Förmonterade dörrprofiler ger enkelt och snabbt montage
- Härdat säkerhetsglas 6 mm
- Blankpolerade profiler, med dörrgreppet integrerat i glaset
- Stigångjärn lyfter dörren 5 mm vid öppning
- Ställbar, väggprofil 25 mm, vilket ger en rak dusch
- även vid lutande väggar
- Öppningsbar 180 grader
- Breddningsprofil 20 mm, som tillval
- En mer hygienisk och lättstädad dusch utan golvprofiler
- Utrymme för håltagning för utanpåliggande rör

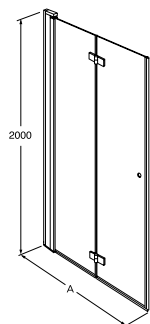

	A x B breddmått/ställbarhet i mm	Art. nr.	RSK-nr
<b>Blankpolerade profiler, vänsterhängd dörr</b>			
<b>Square vikdörr för nisch, 80</b>	802-827 mm	<b>GB51SRFD80NILCR</b>	<b>7304271</b>
Består av:	Square duschdörr, 80 med magnetlist	GB51SRFD80LCR	7304241
	Square nischprofil	GB51ACCPROF	7403458
<b>Square vikdörr för nisch, 90</b>	902-927 mm	<b>GB51SRFD90NILCR</b>	<b>7304272</b>
Består av:	Square duschdörr, 90 med magnetlist	GB51SRFD90LCR	7304242
	Square nischprofil	GB51ACCPROF	7403458
<b>Square vikdörr för nisch, 100</b>	1002-1027 mm	<b>GB51SRFD10NILCR</b>	<b>7304273</b>
Består av:	Square duschdörr, 100 med magnetlist	GB51SRFD10LCR	7304243
	Square nischprofil	GB51ACCPROF	7403458
<b>Tillval: Breddningsprofil</b>	Ger extra justering av breddmått med 20 mm. Monteras på höger eller vänster sida.	GB51ACCEXT	7403470

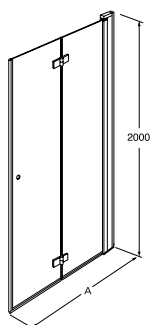

	A x B breddmått/ställbarhet i mm	Art. nr.	RSK-nr
<b>Blankpolerade profiler, högerhängd dörr</b>			
<b>Square vikdörr för nisch, 80</b>	802-827 mm	<b>GB51SRFD80NIRCR</b>	<b>7304274</b>
Består av:	Square duschdörr, 80 med magnetlist	GB51SRFD80RCR	7304244
	Square nischprofil	GB51ACCPROF	7403458
<b>Square vikdörr för nisch, 90</b>	902-927 mm	<b>GB51SRFD90NIRCR</b>	<b>7304275</b>
Består av:	Square duschdörr, 90 med magnetlist	GB51SRFD90RCR	7304245
	Square nischprofil	GB51ACCPROF	7403458
<b>Square vikdörr för nisch, 100</b>	1002-1027 mm	<b>GB51SRFD10NIRCR</b>	<b>7304276</b>
Består av:	Square duschdörr, 100 med magnetlist	GB51SRFD10RCR	7304246
	Square nischprofil	GB51ACCPROF	7403458
<b>Tillval: Breddningsprofil</b>	Ger extra justering av breddmått med 20 mm. Monteras på höger sida.	GB51ACCEXT	7403470

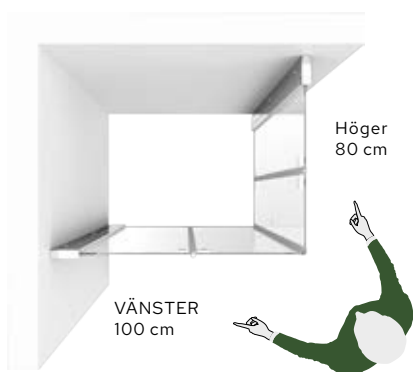

## Höger eller vänster?

**EJ VÄNDBAR MODELL** Våra vikdörrar är de enda duschmodeller som inte är vänderbara för höger/vänstermontage. Med dem går det att få med oliksidiga mått till höger/vänster. Då är det viktigt att tänka rätt när man mäter upp sitt duschutrymme. Välj mått sett framifrån, på väg in i duschen. Vilka kombinationsmöjligheter du har att välja på ser du på sidan 82.

## Square duschvägg

- Vändbar för höger/vänstermontage
- Härdat säkerhetsglas 6 mm
- Blankpolerade eller mattsvartanodiserad aluminiumprofil och väggstag
- Ställbar väggprofil 20 mm, vilket ger en rak dusch även vid lutande väggar

- Stag, maxlängd 1000 mm ingår i leveransen och kan användas som draperistång. Som tillval finns extra långt stag, max 1400 mm. Går att kapa till önskad längd.
- Utrymme för håltagning för utanpåliggande rör

		A x B breddmått/ställbarhet i mm	Art. nr.	RSK-nr
<b>Blankpolerade profiler</b>				
	Square duschvägg, 80	792–812 mm	GB51SRWL80CR	7377075
	Square duschvägg, 90	892–912 mm	GB51SRWL90CR	7377076
	Square duschvägg, 100	992–1012 mm	GB51SRWL10CR	7377077
	Tillval:			
	Magnetlist	För kombination med Square duschdörr i valfri storlek	GB51ACCWLMAG	7403468
	Extra långt stag, 1400 mm	Ett längre stag ger större öppning	GB51ACCWLB14CR	
<b>Mattsvarta profiler</b>				
	Square duschvägg, 80	792–812 mm	GB51SRWL80BL	7310447
	Square duschvägg, 90	892–912 mm	GB51SRWL90BL	7310448
	Square duschvägg, 100	992–1012 mm	GB51SRWL10BL	7310449
	Tillval:			
	Magnetlist	För kombination med Square duschdörr i valfri storlek	GB51ACCWLMAGBL	7403566
	Extra långt stag, 1400 mm	Ett längre stag ger större öppning	GB51ACCWLB14BL	
Detaljerade måttskisser på varje storlek finns på <a href="http://www.gustavsberg.se">www.gustavsberg.se</a>				

## Square duschvägg Mattsvart

- Vändbar för höger/vänstermontage
- Härdat säkerhetsglas 6 mm
- Mattsvartanodiserad aluminium i profiler och väggstag
- Spröjs på utsidan av glaset för enklare rengöring
- Ställbar väggprofil 10 mm, vilket ger en rak dusch även vid

lutande väggar

- Stag, maxlängd 1200 mm ingår i leveransen och kan användas som draperistång. Som tillval finns extra långt stag, max 1400 mm. Båda är kapbara.
- Ej utrymme för håltagning för utanpåliggande rör

		A x B breddmått/ställbarhet i mm	Art. nr.	RSK-nr
<b>Mattsvarta profiler</b>				
	Square duschvägg, 80	780–790 mm	GB51SRWL80HBL	7377112
	Square duschvägg, 90	880–890 mm	GB51SRWL90HBL	7377113
	Square duschvägg, 100	980–990 mm	GB51SRWL10HBL	7377114
	Square duschvägg, 120	1180–1190 mm	GB51SRWL12HBL	7377115
	Square duschvägg, 140	1380–1390 mm	GB51SRWL14HBL	7377116
	Tillval:			
Extra långt stag, 1400 mm	Ett längre stag ger större öppning	GB51ACCWLB14BL		
Extra stag, 1200 mm	Behövs för placering fritt mot vägg	GB59SESP0020		

Detaljerade måttskisser på varje storlek finns på [www.gustavsberg.se](http://www.gustavsberg.se).



## Blandare och duschset

Matcha dina nya duschörrar och väggar med vårt breda sortiment av duschblandare, duschset och takduschar för en vacker och funktionell helhet i badrummet. Oavsett om du utgår från form, smarta vatten- och energisparfunktioner eller god kvalitet inbjuder Gustavsberg till att vara prismedveten, miljömedveten och designmedveten, allt på samma gång.

## Badkar

Ett varmt bad sänker pulsen och ökar cirkulationen i kroppen. Få saker är så avstressande och avslappnande som att stiga ner i ett badkar efter en lång, hektisk och kanske lite frusen dag. Därför ska du vara nog när du väljer modell, för ditt badkar ska uträtta stordåd som ingen annan möbel i ditt hem klarar av. Vad är viktigast, utseende, storlek eller funktion? Eller är allt viktigt? På [gustavsberg.se](http://gustavsberg.se) hittar du badkar för alla behov och smaker.

### ATT TÄNKA PÅ

Stort eller litet. Inbyggt eller fristående. I den här katalogen hittar du många badkar från Gustavsberg i alla möjliga utföranden, t ex Badkar Kombi är perfekt framförallt för dig som har badkaret som duschplats. Karet har en plan yta mot fotändan och avloppet är placerat i mitten. Huvudändan är sluttande och bekväm. Inbyggnadskar Duo passar dig som har gott om plats och gillar en stram design. Är perfekt för två badande med sina två sluttande huvudändor.



### GLAZEPLUS

Våra badkar går att få med en extra ytbehandling, glazeplus, en kristallklar polymerfilm som skyddar badkarets yta mot smuts och kalkavlagringar, det underlättar rengöring och minskar behovet av rengöringsmedel.



### ANTIHALK

Badkaret går att få med en antihalkbehandling där kvartssand har bränts in i emaljen i ett estetiskt neutralt mönster. Ytan motverkar halkrisk vid in- och urstigning och är placerad på fotsidan av badkaret, vilket gör att badupplevelsen inte låter sig påverkas.



### STÖDHANDTAG

För att förenkla och öka säkerheten vid nedstigning i badet går badkaret att beställas med särskilda stödhandtag på badkarskanten.



### PLUS5

Ett bräddavlopp på karets kant förhindrar att vattnet svämmar över – men kan också betyda lägre vattennivå när du badar. Det har Gustavsberg löst med marknadens smartaste bräddavlopp: Med Plus5 höjer du ventilen 5 cm med ett enkelt handgrepp – för djupare vatten och ett skönare bad. För inbyggnadsbadkar i badrum utan golvbrunn är bräddavlopp ett försäkringskrav.





## Bassängmodeller för emaljerade badkar med frontstativ eller fötter

- Gustavsberg har många modeller och storlekar, avsedda för montage tillsammans med hel- eller halvfrontstativ
- Våra kar tillverkas i emaljerad titanstål av högsta kvalitet
- Karen är lätta att montera och lätta att rengöra
- Handtag och antihalkbehandlad botten som tillval för säkrare bad

- Glazeplus ytbehandling som tillval för snabb och skonsam rengöring

### Placering antihalkbehandling

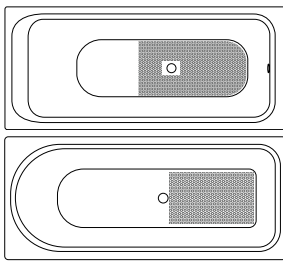

### Bassängmodeller



**Badkar Kombi** är perfekt framförallt för dig som har badkaret som duschplats. Karet har en plan yta mot fotändan och avloppet är placerat i mitten. Huvudändan är sluttande och bekväm. Finns i storlekarna 1500 x 700, 1570 x 700 och 1600 x 700 mm.

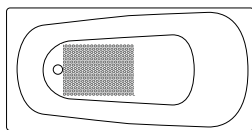

**Badkar 1400 och 1700** samt **frontlöst badkar 1571** har traditionell bassängform. Den är bekväm och praktisk för både bad och dusch med ett djup på 420 mm. Finns i storlekarna 1400 x 700 och 1700 x 700 mm. Det frontlösa badkaret i 1570 x 700 mm.

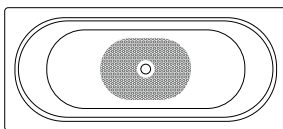

**Badkar Duo** passar för två badande med sina två sluttande huvudändor och centrerat avlopp. Djup 420 mm. Finns i storlek 1600 x 700 mm.

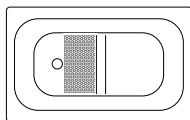

**Sittbadkar** är avsett för dig som har ett trångt badrum men inte vill avstå från badandet. Djup sittdel 310 mm och 420 mm i fotändan. Finns i storlek 1050 x 650 mm.

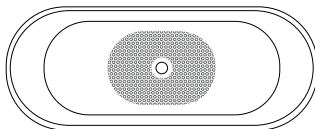

**Tassbadkar** har en oval bassäng med två sluttande huvudändor och centrerat avlopp. Djup 420 mm. Finns i storlekarna 1580 x 680 och 1680 x 730 mm.

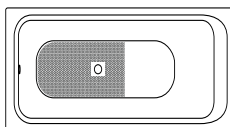

**Badkar 1300** har traditionell bassängform. Den är bekväm och praktisk för både bad och dusch med ett djup på 420 mm. Finns i storlek 1300 x 700 mm

### Tillval

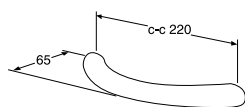

#### Handtag

Passar samtliga badkar utom sittbadkar 1051 (se nedan). Till badkar 1603, 1607 och 1707 kan endast 1 st handtag monteras.

1 st (ange placering vid beställning)

2 st

**OBS!** Badkaret måste beställas med hål för handtag

Art-nr

GB208B090901

GB208B080901

RSK-nr

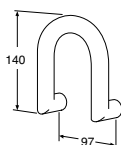

#### Handtag, högt

Passar till sittbadkar

2 st

**OBS!** Badkaret måste beställas med hål för handtag

GB208B060901

#### Pristillägg Antihalk

#### Pristillägg Glazeplus

För ordernummer till badkar med Antihalk och/eller Glazeplus kontakta oss på: [customerservice.se@gustavsberg.com](mailto:customerservice.se@gustavsberg.com). Går ej att avboka, ändra eller returnera efter lagd order.



## Badkar i emaljerad titanstål med hel- eller halvfrontstativ

- Emaljerad titanstål av högsta kvalitet
- Komplet med frontstativ, monterad bottenventil och avloppsrör
- Frontstativ flyttbart i sid- och djupled ger plats för rördragning på vägg
- Ställbara fötter, 25 mm

- Helfrontens nederdel går att skjuta upp för enklare städning
- Handtag och antihalkbehandlad botten som tillval för säkrare bad
- Glazeplus ytbehandling som tillval för snabb och skonsam rengöring
- Frontstativ i vitt eller svart till flera modeller

Vattenvolym: 150 liter

Bassängbild, se sidan 90.

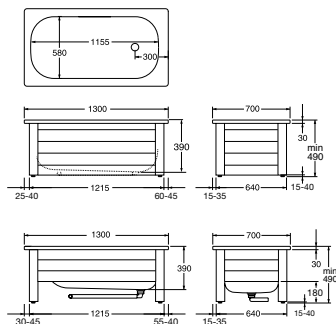

**Badkar 1300 med helfrontstativ 1300x700 mm**

Vitt

Består av:

Badkar

Helfrontsstativ

**Badkar 1300 med halvfrontstativ 1300x700 mm**

Vitt

Består av:

Badkar

Halvfrontsstativ



Art-nr	RSK-nr
GB211300741301	
GB2113000100	732 08 02
GB2174130100	732 71 72
GB211300641301	
GB2113000100	732 08 02
GB2164130100	732 71 78

Vattenvolym: 155 liter

Bassängbild, se sidan 90.

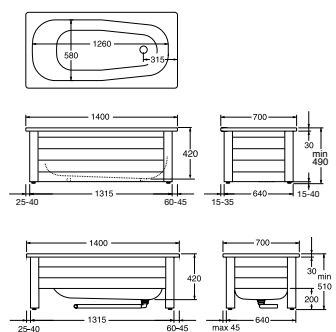

**Badkar 1400 med helfrontstativ 1400x700 mm**

Vitt

Består av:

Badkar

Helfrontsstativ

**Badkar 1400 med halvfrontstativ 1400x700 mm**

Vitt

Består av:

Badkar

Halvfrontsstativ

Helfrontsstativ



GB211400741401	
GB2114000100	732 08 05
GB2174140100	732 71 73
GB211400641401	
GB2114000100	732 08 05
GB2164140100	732 71 79
GB2170140100	666655400

Vattenvolym: 175 liter

Bassängbild, se sidan 90.

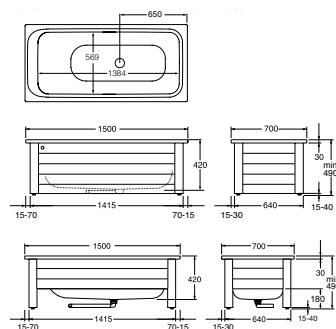

**Badkar Kombi 1504 med helfrontstativ , 1500 x 700 mm**

Vitt

Består av:

Badkar

Helfrontsstativ

**Badkar Kombi 1504 med halvfrontstativ, 1500x700 mm**

Vitt

Består av:

Badkar

Halvfrontsstativ

Helfrontsstativ



GB211504741501	
GB2115040100	735 14 10
GB2174150100	732 71 74
GB211504641501	
GB2115040100	735 14 10
GB2164150100	732 71 80
GB2170150100	666655500

Vattenvolym: 189 liter

Bassängbild, se sidan 90.

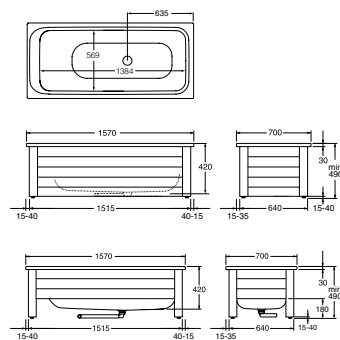
**Badkar Kombi 1574 med helfrontstativ, 1570x700 mm**

Vitt

Svart

*Består av:*

Badkar

Helfrontstativ vitt

Helfrontstativ svart

**Badkar Kombi 1574 med halvfrontstativ, 1570x700 mm**

Vitt

*Består av:*

Badkar

Halvfrontstativ



Art-nr	RSK-nr
GB211574741601	
GB211574741656	
GB2115740100	735 14 09
GB2174160100	732 71 75
GB2174165600	732 71 76
GB211574641601	
GB2115740100	735 14 09
GB2164160100	732 71 81

Vattenvolym: 189 liter

Bassängbild, se sidan 90.

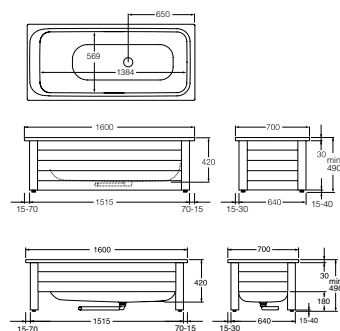
**Badkar Kombi 1604 med helfrontstativ, 1600x700 mm**

Vitt

Svart

*Består av:*

Badkar

Helfrontstativ vitt

Helfrontstativ svart

**Badkar Kombi 1604 med halvfrontstativ, 1600x700 mm**

Vitt

*Består av:*

Badkar

Halvfrontstativ



GB211604741601	
GB211604741656	
GB2116040100	735 14 08
GB2174160100	732 71 75
GB2174165600	732 71 76
GB211604641601	
GB2116040100	735 14 08
GB2164160100	732 71 81

Vattenvolym: 186 liter

Bassängbild, se sidan 90.

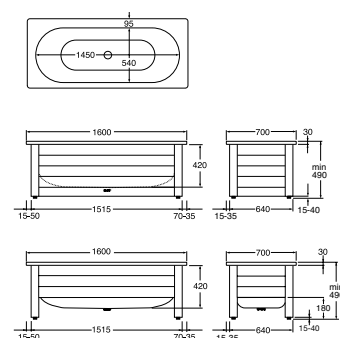
**Badkar Duo 1603 med helfrontstativ, 1600x700 mm**

Vitt

Svart

*Består av:*

Badkar

Helfrontstativ vitt

Helfrontstativ svart

**Badkar Duo 1603 med halvfrontstativ, 1600x700 mm**

Vitt

*Består av:*

Badkar

Halvfrontstativ



GB211603741601	
GB211603741656	
GB2116030100	732 08 19
GB2174160100	732 71 75
GB2174165600	732 71 76
GB211603641601	
GB2116030100	732 08 19
GB2164160100	732 71 81

Vattenvolym: 190 liter

Bassängbild, se sidan 90.

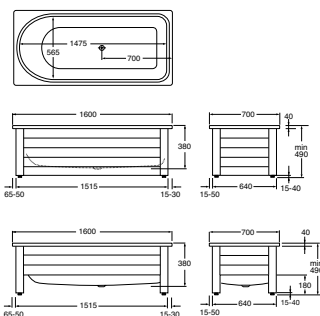
**Badkar Kombi 1607 med helfrontstativ, 1600 x 700 mm**

Vitt

Svart

Består av:

Badkar

Helfrontstativ vitt

Helfrontstativ svart

**Badkar Kombi 1607 med halvfrontstativ, 1600x700 mm**

Vitt

Består av:

Badkar

Halvfrontstativ



Art-nr	RSK-nr
GB211607741601	
GB211607741656	
GB2116070100	732 11 98
GB2174160100	732 71 75
GB2174165600	732 71 76
GB211607641601	
GB2116070100	732 11 98
GB2164160100	732 71 81

Vattenvolym: 190 liter

Bassängbild, se sidan 90.

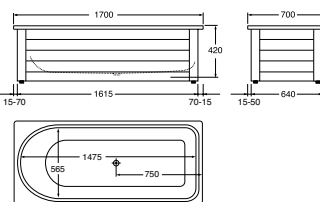
**Badkar Kombi 1707 med helfrontstativ, 1700 x 700 mm**

Vitt

Består av:

Badkar

Helfrontstativ



GB211707741701	
GB2117070100	732 11 99
GB2174170100	732 71 77

Vattenvolym: 190 liter

Bassängbild, se sidan 90.

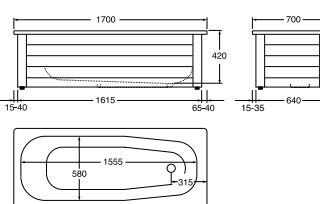
**Badkar 1700 med helfrontstativ, 1700 x 700 mm**

Vitt

Består av:

Badkar

Helfrontstativ



GB211700741701	
GB2117000100	732 08 22
GB2174170100	732 71 77

Vattenvolym: 106 liter

Bassängbild, se sidan 90.

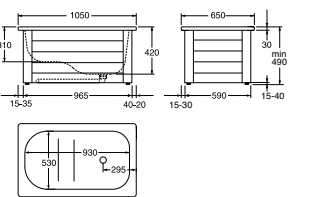
**Sittbadkar 1051 med helfrontstativ, 1050 x 650 mm**

Vitt

Består av:

Badkar

Helfrontstativ



GB211051741001	
GB2110510100	732 08 01
GB2174100100	732 71 71

Alla badkar ovan kan på beställning levereras med Glazeplus, antihalkbehandlad botten och/eller stödhandtag.  
För artikelnummer se [www.gustavsberg.se](http://www.gustavsberg.se). Går ej att avboka, ändra eller returnera efter lagd order.

## Frontlösa badkar i emaljerad titanstål

- Emaljerad titanstål av högsta kvalitet
- Utvändigt emaljerat
- Utan front för enklare städning
- Kompletterat med monterad bottenventil och avloppsrör
- Ställbara fötter, 25 mm
- Antihalkbehandlad botten som tillval för säkrare bad

Vattenvolym: 186 liter

Bassängbild, se sidan 90.

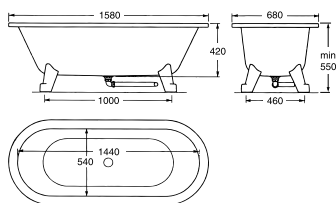

**Tassbadkar 6316 med fötter, 1580 x 680 mm.**

Badkar och fötter i vitt kromad bottenventil, vitt avloppsrör

**Tassbadkar 6316 utan fötter, 1580x680 mm.**

Badkar, vitt utan fötter\*, kromad bottenventil, vitt avloppsrör

Badkar, svart utan fötter\*, kromad bottenventil, vitt avloppsrör

*\*) Komplettera med fötter i valfri färg.*

**Kompletteringsfötter.**  
*OBS! Två par beställs/kr*

Vit par

Svart, par



Art-nr

RSK-nr

GB2063160101

732 09 66

GB2063160001

732 12 55

GB2063165601

732 12 57

GB2921200353

GB2921200359

Vattenvolym: 209 liter

Bassängbild, se sidan 90.

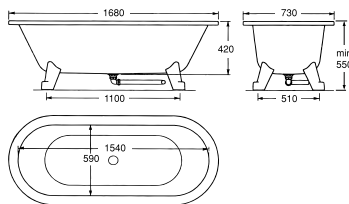

**Tassbadkar 6368 med fötter, 1680 x 730 mm.**

Badkar och fötter i vitt, kromad bottenventil, vitt avloppsrör

Tassbadkar 6368 utan fötter, 1680 x 730 mm

**Badkar, vitt utan fötter\*, kromad bottenventil, vitt avloppsrör**

Badkar, svart utan fötter\*, kromad bottenventil, vitt avloppsrör

*\*) Komplettera med fötter i valfri färg.*

**Kompletteringsfötter.**  
*OBS! Två par beställs/kr*

Vit par

Svart, par



GB2063680101

732 09 43

GB2063680001

732 12 56

GB2063685601

732 12 58

GB2921200353

GB2921200359

## Bassängmodeller för emaljerade badkar för inbyggnad

- Gustavsberg har många modeller och storlekar avsedda för inbyggnad
- Våra kar tillverkas i emaljerad titanstål av högsta kvalitet
- Handtag och antihalkbehandlad botten som tillval för säkrare bad

- Glazeplus ytbehandling som tillval för snabb och skonsam rengöring

**1** Placeringsalternativ för sargmonterad blandare  
Ange placeringsalternativ. Om inget alternativ anges placeras blandare på position 1

### Placering antihalkbehandling

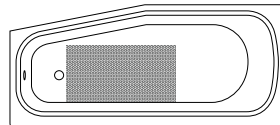
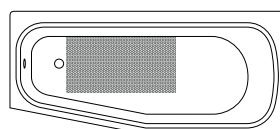
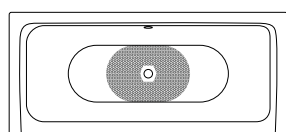
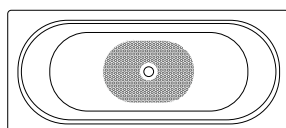
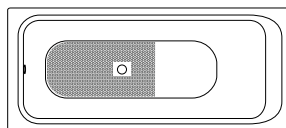
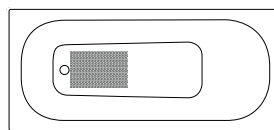

### Bassängmodeller / Möjlig blandarplacering



**Inbyggnadsbadkar 2940, 2941, 2942 och 2945** har traditionell bassängform. Den är bekväm och praktisk för både bad och dusch med ett djup på 420 mm.

*Finns i storlekarna 1400-1700 x 700 mm.*

**Inbyggnadsbadkar Kombi 3410 och 3411** är perfekt framförallt för dig som har badkaret som duschplats. Karet har en plan yta mot fotändan och avloppet är placerat i mitten. Huvudändan är sluttande och bekväm. Djup 420 mm.

*Finns i storlekarna 1600 x 700 och 1700 x 700 mm.*

**Inbyggnadsbadkar Duo 1220 och 1380** passar för två badande med sina två sluttande huvudändor och centrerat avlopp. Djup 420 mm.

*Finns i storlekarna 1600 x 700 och 1700 x 750.*

**Inbyggnadsbadkar Duo 6830 och 6831** passar dig som har gott om plats och gillar en stram design. Är perfekt för två badande med sina två sluttande huvudändor och centrerat avlopp. Extra djup 450 mm.

*Finns i storlekarna 1800 x 800 och 1900 x 900 mm.*

**Inbyggnadsbadkar Offset 2570 och 2580** finns i höger och vänster modell. Badkaret är anpassat för trånga badrum. 1570x700 mm. Djup 420 mm.

*Finns i storlek 1570 x 700 mm.*

### Tillval

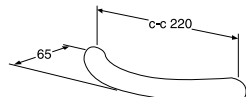

#### Handtag

Passar samtliga badkar utom sittbadkar 1051 (se nedan). Till badkar 1603, 1607 och 1707 kan endast 1 st handtag monteras.

1 st (ange placering vid beställning)

2 st

*OBS! Badkaret måste beställas med hål för handtag*

Art-nr

RSK-nr

GB208B090901

GB208B080901



#### Pristillägg Antihalk

#### Pristillägg Glazeplus

*För ordernummer till badkar med Antihalk och/eller Glazeplus kontakta oss på: customerservice.se@gustavsberg.com. Går ej att avboka, ändra eller returnera efter lagd order.*



### PLUS5

Ett bräddavlopp på karets kant förhindrar att vatten svämmas över – men kan också betyda lägre vattennivå när du badar. Det har Gustavsberg löst med marknadens smartaste bräddavlopp: Med Plus5 höjer du ventilen 5 cm med ett enkelt handgrepp – för djupare vatten och ett skönare bad. För inbyggnadsbadkar i badrum utan golvsbrunn är bräddavlopp ett försäkringskrav.



#### 5 CM BETYDER MYCKET

Med bräddavlopp Plus5 kan du få djupare vatten och skönare bad.

## Tillval – Skandic sargmonterad badkarsblandare

- Hög kvalitet med ren och enkel design
- Automatiskt skällningskydd och hetvattenspärr
- Välj mellan påfyllning via pip eller via bräddavlopp
- Blandare ska beställas samtidigt som badkaret
- Ange placeringsalternativ. Om inget alternativ anges placeras blandare på position 1

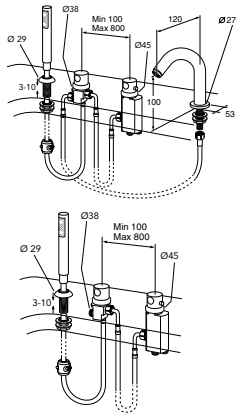

Skandic termostatblandare\* med utdragbar handdusch

Pip

Bräddavlopp för påfyllning\*\*

\* *Kostnad för håltagning i badkaret för blandare tillkommer*

\*\**Ersätter Bräddavloppssystem GB2924300157 eller GB208B619901*

Art-nr	RSK-nr
GB41217143	
GB41638390	
U90600361	

## Inbyggnadsbadkar i emaljerad titanstål

- Emaljerad titanstål av högsta kvalitet
- Med hål för bräddavlopp
- Komplettera med fotsats
- Välj bräddavloppssystem, "standard" eller "plus5" för högre vattennivå
- Alla kar har en ljuddämpande matta undertill för att göra badupplevelsen än mer avslappnande
- Handtag och antihalkbehandlad botten som tillval för säkrare bad
- Glazeplus som tillval för snabb och skonsam rengöring
- Sargmonterad blandare med fyllning via pip eller bräddavlopp som tillval

Vattenvolym: 155 liter

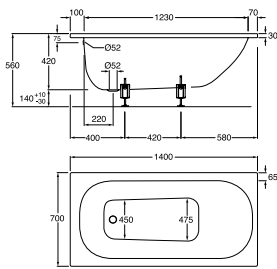

Inbyggnadsbadkar 2940, 1400x700 mm

Utän fotställning, med hål för bräddavlopp\*

Fotsats till inbyggnadsbadkar

Bräddavloppssystem Standard

Bräddavloppssystem Plus5

\* *För badkar utan hål för bräddavlopp kontakta customerservice.se@gustavsberg.com*



Art-nr	RSK-nr
GB2082940100	7335223
GB208B231500	
GB2924300157	
GB208B619901	

Vattenvolym: 165 liter

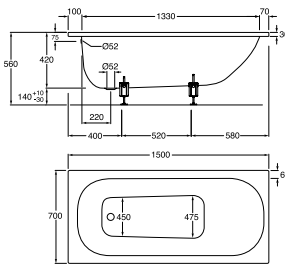

Inbyggnadsbadkar 2941, 1500x700 mm

Utän fotställning, med hål för bräddavlopp\*

Fotsats till inbyggnadsbadkar

Bräddavloppssystem Standard

Bräddavloppssystem Plus5

\* *För badkar utan hål för bräddavlopp kontakta customerservice.se@gustavsberg.com*



Art-nr	RSK-nr
GB2082941100	7335230
GB208B231500	
GB2924300157	
GB208B619901	

Vattenvolym: 178 liter

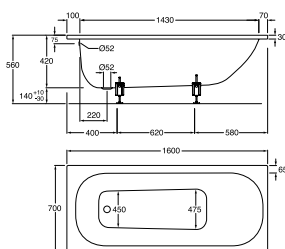

Inbyggnadsbadkar 2942, 1600x700 mm

Utän fotställning, med hål för bräddavlopp\*

Fotsats till inbyggnadsbadkar

Bräddavloppssystem Standard

Bräddavloppssystem Plus5

\* *För badkar utan hål för bräddavlopp kontakta customerservice.se@gustavsberg.com*



Art-nr	RSK-nr
GB2082942100	7335237
GB208B231500	
GB2924300157	
GB208B619901	

Vattenvolym: 190 liter

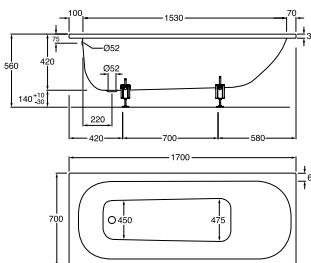

Inbyggnadsbadkar 2945, 1700x700 mm

Utän fotställning, med hål för bräddavlopp\*

Fotsats till inbyggnadsbadkar

Bräddavloppssystem Standard

Bräddavloppssystem Plus5

\* *För badkar utan hål för bräddavlopp kontakta customerservice.se@gustavsberg.com*



Art-nr	RSK-nr
GB2082945100	7335244
GB208B231500	
GB2924300157	
GB208B619901	

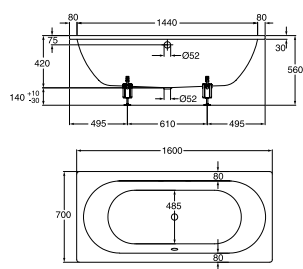

Vattenvolym: 176 liter

**Inbyggingsbadkar Duo 1220, 1600x700 mm**

Utän fotställning, med hål för bräddavlopp\*

Fotsats till inbyggingsbadkar

Bräddavloppssystem Standard

Bräddavloppssystem Plus5

\* För badkar utan hål för bräddavlopp kontakta customerservice.se@gustavsberg.com



Art-nr	RSK-nr
GB2081220100	
GB208B231500	
GB2924300157	
GB208B619901	

Alla badkar ovan kan på beställning levereras med Glazeplus, antihalkbehandlad botten och/eller stödhandtag.  
För artikelnummer se [www.gustavsberg.se](http://www.gustavsberg.se). Går ej att avboka, ändra eller returnera efter lagd order.

Vattenvolym: 209 liter

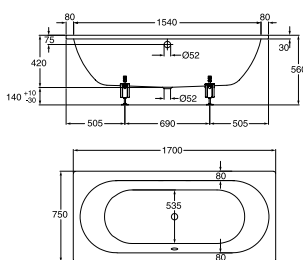
**Inbyggingsbadkar Duo 1380, 1700x750 mm**

Utän fotställning, med hål för bräddavlopp

Fotsats till inbyggingsbadkar

Bräddavloppssystem Standard

Bräddavloppssystem Plus5



GB2081380100	
GB208B231500	
GB2924300157	
GB208B619901	

Vattenvolym: 189 liter

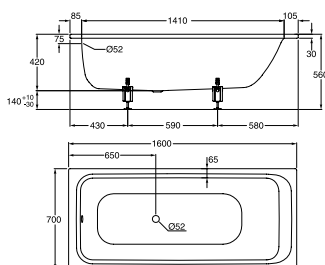
**Inbyggingsbadkar Kombi 3410, 1600x700 mm**

Utän fotställning, med hål för bräddavlopp

Fotsats till inbyggingsbadkar

Bräddavloppssystem Plus5



GB2083410100	
GB208B231500	
GB208B619901	

Vattenvolym: 201 liter

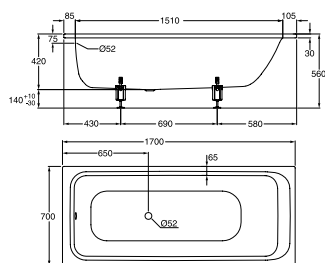
**Inbyggingsbadkar Kombi 3411, 1700x700 mm**

Utän fotställning, med hål för bräddavlopp

Fotsats till inbyggingsbadkar

Bräddavloppssystem Plus5



GB2083411100	
GB208B231500	
GB208B619901	

Vattenvolym: 250 liter

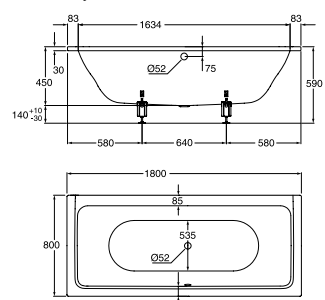
**Inbyggingsbadkar Duo 6830, 1800x800 mm**

Utän fotställning, med hål för bräddavlopp

Fotsats till inbyggingsbadkar

Bräddavloppssystem Standard

Bräddavloppssystem Plus5



GB2086830100	
GB208B231500	
GB2924300157	
GB208B619901	

Vattenvolym: 280 liter

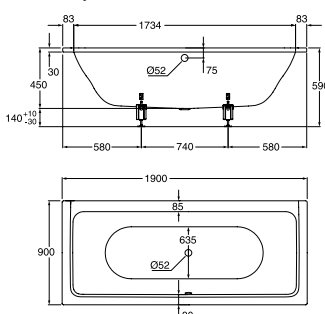
**Inbyggingsbadkar Duo 6831, 1900x900 mm**

Utän fotställning, med hål för bräddavlopp

Fotsats till inbyggingsbadkar

Bräddavloppssystem Standard

Bräddavloppssystem Plus5



GB2086831100	
GB208B231500	
GB2924300157	
GB208B619901	

Vattenvolym: 174 liter

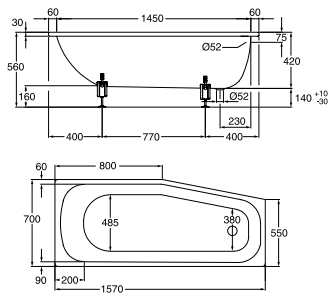
**Inbyggadsbadkar Offset 2570, 1570x700 mm**

Utan fotställning, med hål för bräddavlopp. Vänster

Fotsats till inbyggadsbadkar

Bräddavloppssystem Standard

Bräddavloppssystem Plus5



Art-nr	RSK-nr
GB2082570100	
GB208B231500	
GB2924300157	
GB208B619901	

Vattenvolym: 174 liter

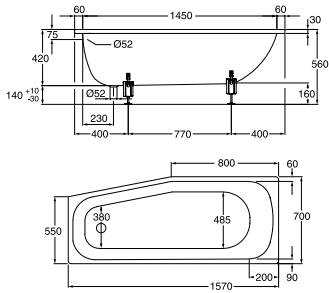
**Inbyggadsbadkar Offset 2580, 1570x700 mm**

Utan fotställning, med hål för bräddavlopp. Höger

Fotsats till inbyggadsbadkar

Bräddavloppssystem Standard

Bräddavloppssystem Plus5



Art-nr	RSK-nr
GB2082580100	
GB208B231500	
GB2924300157	
GB208B619901	

## Titanstål och emalj – en extremt hållbar kombination

Titanlegerad stålplåt gör våra badkar extremt hållbara. Emaljen är uppbyggd av flera tunna lager som gör den flexibel: Det betyder att den rör sig med plåten och riskerar inte att spricka.



## Hygieniskt

En hård yta som är så slät och tät att varken smuts eller bakterier får fäste vilket gör det hygieniskt och lätt att hålla rent.



## Stöttåligt

Ett ultratunt ytskikt som är både starkt och flexibelt. Du kan känna dig helt trygg, även om du skulle råka tappa något i badkaret.



## Varmt

Emaljerat titanstål leder värme mycket bra. Det varma vattnet värmer snabbt karets ytskikt (även kring nacken och runt kanterna) så att du får en skönare upplevelse i badet.



## Reptåligt

Ytan är mer hållbar än t ex gjutmarmor, akryl och gjutjärn och extremt tålig mot både sprickor och repor.



## Beständigt

Hög beständighet mot de kemikalier som finns i bland annat kosmetika och badsalt. Inte ens nagellack lämnar några märken på ytan.



## Tillbehör

Våra badrumstillbehör har skapats för lång och trogen tjänst i fuktig miljö. De talar samma renödlade, skandinaviska formspråk som övriga produkter från Gustavsberg, så att du inte behöver tumma på vare sig kvalitet, funktion eller form när du skapar din personliga stil i badrummet. Lägg lite tid på att välja handtag på lådor och skåp eftersom de spelar stor roll för helhetsintrycket. Hela vårt sortiment med handtag och knoppar hittar du på under avsnittet möbler. Flera av knapparna fungerar även som handdukskrok på vägg.



### ATT TÄNKA PÅ









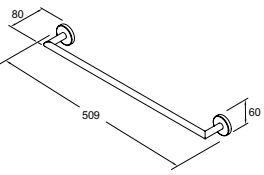

Gustavsberg erbjuder ett noga genomtänkt urval. Tänk på att alltid välja kvalitet som håller, och design du inte riskerar att tröttna på. Var också noga att täta håltagningar i badrumsväggarna med silikon efter konstens alla regler. Tänk på att inte skada tätskiktet i ditt badrum. Täta borrhål efter konstens alla regler. Rådgör med din återförsäljare eller installatör vad som gäller för dina väggmaterial. Planera noga och placera tillbehören med omsorg.

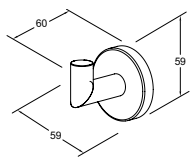

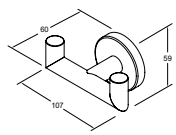

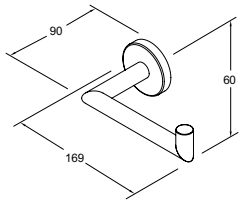

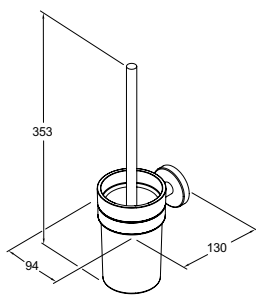
## Badrumstillbehör Round

- Design med runda linjer
- Kromad finish
- Kan skruvas eller limmas

			Art-nr	RSK-nr
		Round handduksstång 450 mm, krom	GB41103701	875 49 21
		Round handdukskrok, krom	GB41103704	875 49 22
		Round dubbel handdukskrok, krom	GB41103705	875 50 18
		Round toalettpappershållare, krom	GB41103707	874 40 60
		Round toalettborste och hållare, krom Tillbehör Extra borsthuvud till toalettborste	GB41103710 GB4163974601	874 40 61

## Badrumstillbehör Square

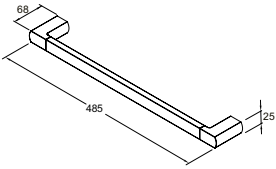
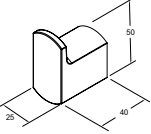
- Exklusiv design med raka linjer och rundade hörn
- Passar till de flesta badrumskollektioner
- Tillverkad i mässing
- Kan skruvas eller limmas
- Finns i flera färgalternativ

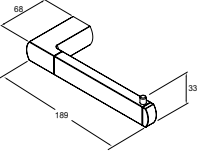
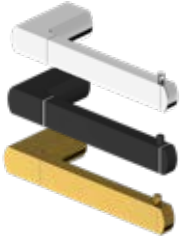
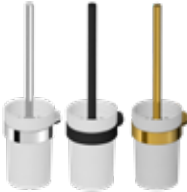
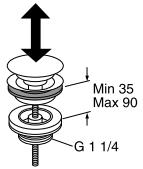
			Art-nr	RSK-nr
		<b>Square handduksstång 450 mm</b> Krom Matt svart Borstad mässing	GB41103901 GB41103901 53 GB41103901 24	875 49 23 875 49 25 875 49 27
		<b>Square handduksskrok</b> Krom Matt svart Borstad mässing	GB41103904 GB41103904 53 GB41103904 24	875 49 24 875 49 26 875 49 28
		<b>Square toalettpappershållare</b> Krom Matt svart Borstad mässing	GB41103907 GB41103907 53 GB41103907 24	874 40 62 874 40 64 874 40 66
		<b>Square toalettbörste och hållare</b> Krom Matt svart Borstad mässing Tillbehör Extra borsthuvud till toalettbörste	GB41103910 GB41103910 53 GB41103910 24 GB41639746 01	874 40 63 874 40 65 874 40 67
		<b>Push-down ventil, krom</b> <b>Push-down ventil, matt svart</b> <b>Push-down ventil, borstad mässing</b>	GB41636575 01 GB41636575 53 GB41636575 24	857 34 63 856 00 73 856 00 72

# Vattenlås

- Exklusiv design
- Justerbara i höjd- och djupled
- Passar till de flesta badrumskollektioner
- Tillverkad i mässing
- Finns i flera färgalternativ

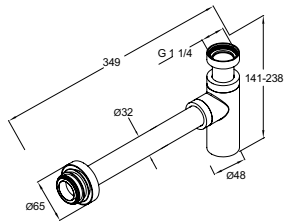

## Vattenlås väggmodell

- Krom
- Matt svart
- Borstad mässing

Art-nr	RSK-nr
GB41109938	807 48 76
GB41109938 53	807 48 77
GB41109938 24	807 48 78

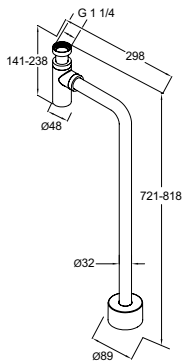

## Vattenlås golvmmodell

- Krom
- Matt svart
- Borstad mässing

GB41109939	807 48 79
GB41109939 53	807 48 80
GB41109939 24	807 48 81



# Planera med badrumsplaneraren

Med Gustavsbergs badrumsplanerare kan du rita upp ditt badrum och testa vilka möbler och övriga produkter du önskar i ditt badrum. Du hittar badrumsplaneraren, inspiration och information om vårt breda sortiment för hela badrummet på vår hemsida.

Välkommen till [gustavsberg.se](http://gustavsberg.se)



## Innan du sätter igång

1. Dela in badrummet i tre funktioner: En för toalettbesök. En för hela kroppen – dusch och bad. En för egenvård – händer, tänder och ansikte.
2. En stor familj kan behöva en separat toalett. Finns en outnyttjad plats i ditt hem som passar för en separat toalett? En toalett i samma rum kan skiljas av med en mellanvägg.
3. Ska badrummet ha badkar, dusch, eller både och? Unga ockuperar gärna duschen. Går det att ha den separat?
4. Utgå från storleken på ditt badrum och ställ frågor som: Var kan jag byta blöjor? Var får blöjorna plats? Måste tvättmaskin och torktumlare få rum?
5. Glöm inte bort belysningen! Ett dunkelt ljus eller för starkt ljus gör badrumsbesöket trist. Minst en lampa för allmänljus och en riktad för ansiktet är en bra riktmodell. Ta med speglar i beräkningen, de reflekterar ljus och ökar volymkänslan i rummet.
6. Om avloppsinstallationerna ska flyttas, ska de för toalett och tvättställ läggas i golv eller vägg? Det går att få vägghängt porslin även om man har avloppsanslutning i golv sedan tidigare.
7. Ventilationen är viktig. Bra ventilation – gärna i kombination med golvvärme – torkar ur badrummet fort och minskar risken för fuktskador.
8. Underarbetet i golv och väggar och rördraineringar är avgörande för att undvika fuktskador. Vi rekommenderar att du anlitar proffs.
9. Ljusa färger gör att badrummet känns större och att damm, tvålrester och vattenstänk syns mindre.
10. Kanske behöver du anpassa ditt badrum för ett skede i livet då du inte är lika rörlig som tidigare. Det är ofta små saker som gör badrummet mycket tryggare: Ett stödhandtag på badkaret och ett extra halkskydd. Armstöd på toalettstolen eller en förhöjd toalettstol. En förlängd spak på en vanlig blandare eller en elektronisk blandare för den med nedsatt styrka i händerna. I vårt sortiment finns flera produkter för både barn och vuxna med speciella behov. Läs mer om dem på [gustavsberg.se](http://gustavsberg.se). Vi kallar sortimentet Care.



Ta hjälp av en fackman om du ska bygga om ditt befintliga badrum, eller om du vill bygga ett nytt badrum från grunden. Ett bra tips är att komma överens redan vid ritbordet.

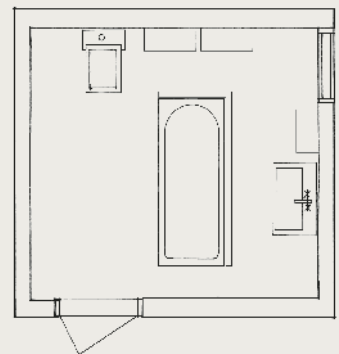

# Tänk Gustavsberg

## FÖR MILJÖN

På plats i ditt badrum sparar våra produkter vatten och energi, men vårt arbete för hållbarhet börjar redan i produktionsfasen: Gustavsberg har miljöcertifierade och miljövarudeklarerade produkter och uppfyller miljöbedömningsystemen Leed, BREEAM, Miljöbyggnad och EU's Taxonomi. Vår verksamhet är ISO-certifierad inom kvalitet, miljö, energi och arbetsmiljö.

## FÖR DIN EKONOMI

Ett badrum från Gustavsberg är en investering i hög kvalitet, tåliga material, smarta funktioner, och tidlös skandinavisk design som håller i många år framöver. Och under tiden som du njuter det enkla och sköna livet i badrummet sparar våra produkter vatten, energi och pengar.

## FÖR KVALITETEN

Ett badrum ska hålla länge. Detta gäller produkternas material och funktion, men också deras design. Ditt badrum ska vara inbjudande, trivsamt och snyggt under lång tid. Ett tips: Eftersom alla komponenter som utgör ditt badrum slits tillsammans så är det viktigt att alla produkter du väljer håller lika hög kvalitet.

## FÖR DE SMARTA FUNKTIONERNA

I den här broschyren hittar du många symboler för smarta funktioner i våra produkter. Dessa funktioner uträttar många olika saker, men gemensamt för dem alla är att de gör ditt liv i badrummet ännu enklare och ännu skönare.

## FÖR SERVICE OCH RESERVDELAR

Gustavsbergs unika reservdelspolicy garanterar att det finns reservdelar till din produkt även 10 år efter att den har tagits ur produktion. Om något skulle gå sönder i ditt badrum kan du gå in på vår hemsida [gustavsberg.com](http://gustavsberg.com) och identifiera felet med hjälp av våra instruktionsfilmer, eller via sidan för reservdelar.

## FÖR DET BREDA SORTIMENTET

Våra produkter har utvecklats för att täcka behov i alla tänkbara badrum, inklusive offentliga badrum och badrum avsedda för vården. Genomgående hög kvalitet, tidlös skandinavisk design och ett renodlat formspråk gör det enkelt att kombinera dem alla.

## FÖR DET ENKLASTE, SKÖNASTE LIVET I BADRUMMET

Sedan 1825 har Gustavsberg varit en del av samhällsbygget och spelat en viktig roll för människors hygien, välmående och livskvalitet. Idag är vi en helhetsleverantör av badrumsprodukter och av det enklaste och skönaste livet i badrummet, idag och imorgon.



# Välkommen till gustavsberg.se!

## LÅT DIG INSPIRERAS

På vår hemsida hittar du hela vårt kompletta sortiment för badrummet och under fliken "Inspiration" hittar du Gustavsbergs eget online-magasin, InspiredBy.

## SKAPA DITT NYA BADRUM MED BADRUMSPLANERAREN

Inspirerad? Gustavsbergs badrumsplanerare gör det enkelt att testa att inreda ditt kompletta badrum.

## SUPPORT OCH SERVICE

Hitta svaret på vanliga frågor – eller ställ en egen fråga direkt till vår kundservice. På vår hemsida hittar du även manualer, reservdelar och instruktionsfilmer.



Villeroy & Boch Gustavsberg AB  
Box 400, 134 29 Gustavsberg  
Telefon 08-570 39 100  
info@gustavsberg.com gustavsberg.se