



SMARTARE
BADRUM

NAUTIC WC

MED HYGIENIC FLUSH



NYHET!
HYGIENIC
FLUSH

ENKLARE RENT MED
SMARTARE SPOLNING



REVOLUTIONERANDE SPOLTEKNIK

Hygienic Flush ger optimal hygien vid varje spolning. Den innovativa designen med öppen spolkant eliminerar alla smutsfällor. Den smarta spolningen gör effektivt rent ända upp till den tunna, lättstädade hygienlisten.

KANSKE VÄRLDENS MEST HYGIENISKA WC

För att göra vår kanske bästa wc-stol någonsin ännu mer hygienisk och ännu mer lättstädad lanserar vi nu Nautic golvstående wc med Hygienic Flush. Den revolutionerande spoltekniken gör effektivt rent i hela skålen. En öppen spolkant eliminerar alla smutsfällor och med endast en

tunn och lätt åtkomlig hygienlist runt skålens övre kant är det enkelt att hålla rent.

Gustavsbergs unika ytbehandling Ceramicplus gör att varken vatten eller smuts får fäste på porslinet.



TYST OCH TORRT

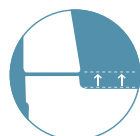

INGEN PLATS FÖR SMUTS



SOFT CLOSE



QUICK RELEASE



CERAMICPLUS = C+



HYGIENIC FLUSH

HYGIENIC FLUSH



SMARTARE SPOLNING SOM GER BÄTTRE HYGIEN OCH FÖRENKLAR RENHÅLLNING. DEN INNOVATIVA DESIGNEN MED ÖPPEN SPOLKANT OCH SLÅTA YTOR ELIMINERAR ALLA EVENTUELLA SMUTSFÄLLOR. HYGIENIC FLUSH MINIMERAR BEHOVET AV STARKA RENGÖRINGSMEDEL.



NAUTIC, DESIGNED BY YOU

NAUTIC WC 1500. HYGIENIC FLUSH. INKL. SITS
MED SOFT CLOSE/QUICK RELEASE.
NAUTIC TVÄTTSTÄLL 5556 MED PELARE 2920.
TVÄTTSTÄLLSBLANDARE NAUTIC.
SPEGEL 1880-60 MED INBYGGD BELYSNING.
GOLVKLINKERS CASAL MARTE THASSOS FRÅN
KAKELDAXGRUPPEN.SE



CERAMICPLUS = C+



MÅNGA AV VÅRA PRODUKTER GÅR ATT FÅ MED YTBHANDLINGEN C+. DET GER PORSLINET EN SMUTS-AVSTÖTANDE YTA SOM HINDRAR KALK OCH SMUTS FRÅN ATT FÅ FÅSTE. C+ ÄR ÄVEN BRA FÖR MILJÖN EFTERSOM DEN GÖR ATT DU KLARAR DIG MED MINDRE OCH MILDARE RENGÖRINGSMEDEL.

GUSTAVSBERG / SMARTARE BADRUM

EN WC FYLLD MED SMARTA DETALJER

När vi utvecklade badrumsserien Nautic så lyssnade vi till dem som dagligen umgås med Gustavsbergs produkter. Till grund för de stilrena formerna och de smarta funktionerna ligger erfarenheter och önskemål från användare som du. Resultatet blev vår kanske bästa badrumsserie någonsin.

Nu har vi lyssnat igen. Vår nya Nautic wc med Hygienic Flush är mer hygienisk och lättstädad än någon annan. Den innehåller samma smarta lösningar som sina föregångare i Nauticserien.



TYST OCH TORRT

Den heltäckande porslinskåpan – som du lätt lossar med två skruvar – döljer en separat innertank. Den dämpar ljud och motverkar kondens på porslinskåpan så att damm inte kan få fäste.

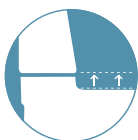

INGEN PLATS FÖR SMUTS

På alla Nautics wc-stolar med synlig cistern har "sömnen" mellan underporcelain och cistern flyttats upp. En mjuk kurva i porslinet förenklar städning och hindrar smuts från att samlas. Wc-foten är slät för enklare rengöring och bättre hygien.



SOFT CLOSE

Hårda, gedigna wc-sitsar har tidigare förknippats med hög ljudnivå vid nedfällning. Soft Close har löst problemet genom en dämpare som finns inbyggd i sitsen och gör nedfällningen mjuk och ljudlös. Dämparen har ingen direktkontakt med porslinet, vilket underlättar vid rengöring och gör sitsen mer hygienisk.



QUICK RELEASE

Med Quick Release kan du enkelt och utan verktyg, lyfta av wc-sitsen från underporcelainet. Sitsen och wc-stolen kan sedan rengöras separat vilket både är enklare och förbättrar hygien.



CERAMICPLUS = C+

Många av våra produkter går att få med ytbehandlingen C+. Det ger porslinet en smuts-avstötande yta som hindrar kalk och smuts från att få fäste. C+ är även bra för miljön eftersom den gör att du klarar dig med mindre och mildare rengöringsmedel.



HYGIENIC FLUSH

Smartare spolning som ger bättre hygien och förenklar renhållning. Den innovativa designen med öppen spolkant och släta ytor eliminerar alla eventuella smutsfällor. Hygienic Flush minimerar behovet av starka rengöringsmedel.

RENT ENKLARE. RENT LÄNGRE.

Alla uppskattar ett rent och inbjudande badrum – men inte att lägga tid på att städa det. Här ser du ytterligare några smarta detaljer som gör Nautic till ett mer hygieniskt och mer lättstädat val än andra golvstående wc-stolar.



RENT I ETT SVEP

Den nedsänkta spolknappen följer porslinets mjuka och lätt rengjorda linjer.



SMARTARE. RENARE SITSAR

Till Nautic wc finns sitsar med både "Soft Close" som gör att sitsen alltid stänger tyst och mjukt och "Quick Release" med vilken du kan lossa sitsen med en hand när du rengör. Skarven mellan underporcelain och cistern har flyttats upp för att inte samla smuts och bakterier.



ENKLARE UTAN SKRUVHÅL

Golvstående Nautic wc med Hygienic Flush limmas mot golv. Du får en vackrare wc, enklare att hålla ren, och du slipper riskera att göra hål i badrummets tätskikt eller golvvärmeslingor.

HYGIENIC FLUSH. MED ÖPPEN SPOLKANT

Öppen spolkant gör det lätt att hålla rent, hygienlisten stoppar vattnet som vid spolning sköljer rent ända upp till listen.



WC MED KONVENTIONELL SPOLKANT



FINNS ÄVEN SOM VÄGGHÄNGD



För dig som är ute efter en vägghängd wc-skål finns också en lösning med Hygienic Flush. Tidlös design ger ett snyggt och rent intryck samtidigt som avsaknaden av cistern och fot ytterligare underlättar renhållning.

NAUTIC, DESIGNED BY YOU



WC-SKÅL HYGIENIC FLUSH 5684 MED SITS MED SOFT CLOSE/QUICK RELEASE. TRIOMONT PNEUMATISKT VÄGGTRYCKE DUO I VITT GLAS. ARTIC TVÅTTSTÄLLSSKÅP 4860 I NATURAL OAK OCH TVÅTTSTÄLL 4551 MED TVÅTTSTÄLLSBLANDARE NAUTIC. PAPPERSHÅLLARE OCH HANDDUKSSTÅNG UR G1-SERIEN.



HITTA FILMEN OM HYGIENIC FLUSH PÅ WWW.GUSTAVSBERG.COM/HYGIENICFLUSH



ÖPPEN SPOLKANT FÖR ENKLARE RENGÖRING.

SPOLAR RENT HELA SKÅLEN ÄNDA UPP TILL DEN TUNNA HYGIENLISTEN

GUSTAVSBERG / SMARTARE BADRUM

TRE ANLEDNINGAR ATT VÄLJA CERAMICPLUS

Den högteknologiska ytbehandlingen Ceramicplus gör Gustavsbergs kvalitetsporslin smutsavstötande ända ner på mikroskopisk nivå. Vattnet får inte fäste utan pärlar sig och rinner av tillsammans med smuts och kalk. Ceramicplus minimerar behovet av rengöringsmedel – det behövs bara 10 procent.

- 1 Du får bättre hygien med ytor rena från bakterier och smuts.
- 2 Ytorna håller sig renare längre och blir mer lättstädade.
- 3 Du kan ha rent samvete när du använder mindre starka rengöringsmedel som belastar miljön.



UTAN CERAMICPLUS

Vattnet får fäste och stannar kvar. Kalkavlagringar får tid att bildas och smuts fastnar.



MED CERAMICPLUS

Vattnet pärlar sig och rinner av. Kalk och smuts följer med. Eventuella avlagringar avlägsnas enkelt.





CERAMICPLUS = C+



MÅNGA AV VÅRA PRODUKTER GÅR ATT FÅ MED YTBEHANDLINGEN C+. DET GER PORSLINET EN SMUTSAVSTÖTANDE YTA SOM HINDRAR KALK OCH SMUTS FRÅN ATT FÅ FÄSTE. C+ ÄR ÄVEN BRA FÖR MILJÖN EFTERSOM DEN GÖR ATT DU KLARAR DIG MED MINDRE OCH MILDARE RENGÖRINGSMEDEL VID RENGÖRING.

GOLVSTÅENDE WC NAUTIC MED HYGIENIC FLUSH

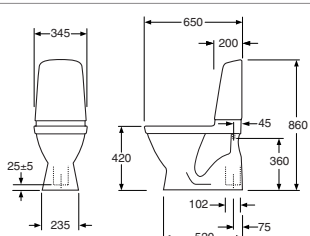
- Med öppen glaserad spolkant för enklare rengöring.
- Tillverkad i hygieniskt, hållbart och tätsintrat sanitetsporslin.
- Städvänlig och minimalistisk design.
- Låg tryckknapp.
- Heltäckande kondensfri spolcistern.
- Tyst vattenpåfyllning.
- Justerbar vattenanslutning för flexibelt montage.
- Utan skruvhål för limmontage mot golvet.
- Passar även för montage i hörn.
- Kan utrustas med armstöd för funktionsanpassning.
- Sits med Soft Close (SC) ger mjuk och ljudlös stängning och Quick Release (QR) för enklare rengöring.
- Med C+ för snabb och miljövänlig rengöring.

	ART-nr	RSK-nr	PRIS*	
 	1500 Nautic Hygienic Flush med dolt S-lås Golvstående WC med öppen spolkant. Dubbelspolning 4/2,5 L Med vit sits med SC/QR, med C+	GB1115002R1331G	7763432	5 973:-

VÄGGHÄNGD WC-SKÅL MED HYGIENIC FLUSH

- Med öppen glaserad spolkant för enklare rengöring.
- Tillverkad i hygieniskt, hållbart och tätsintrat sanitetsporslin.
- Städvänlig och minimalistisk design.
- Passar med Triomont fixturerna.
- Bultavstånd c-c 180 mm.
- Belastningstestad 400 kg.

	ART-nr	RSK-nr	PRIS*	
 	5G84 Hygienic Flush wc-skål för väggmontage WC-skål med öppen spolkant. För väggmontage med inbyggnads-cistern. Cistern ingår ej i leveransen. Monteras alltid på fixtur. Med vit sits med SC/QR Utan sits	5G84HR01 5G84R001	7763112 7763096	3 447:- 2 521:-

* Priserna är rekommenderade cirkapriser inklusive moms.



packaging
award

2011

SMARTARE IN I MINSTA DETALJ

Gustavsberg värnar om både professionella montörer och hemmabyggare. En förbättrad och ergonomisk förpackning gör Nauticserien lättare att bära. Ordentliga handtag ger ordentligt grepp. Färre material i wc-förpackningen förenklar sophantering. Det sparar tid och sliter mindre på miljön.

Den nya förpackningen väger dessutom mindre.

De miljösmarta förpackningslösningarna för Gustavsbergs Nautic-serie har belönats med det prestigefyllda internationella priset If Packaging Award.

SÅ ENKELT ÄR DET ATT INSTALLERA HYGIENIC FLUSH VÄGGHÄNGD SKÅL

För bästa spolresultat ska Hygienic Flush 5G84 installeras tillsammans med Gustavsbergs Triomontfixtur. Triomontfixturen passar de allra flesta badrum och gör att du undviker stora och kostsamma ombyggnader. Det enda du egentligen behöver är ett djup på 14 cm, vilket är den golvyta som fixturen kräver, den tar alltså inte mer plats än din golvstående wc.

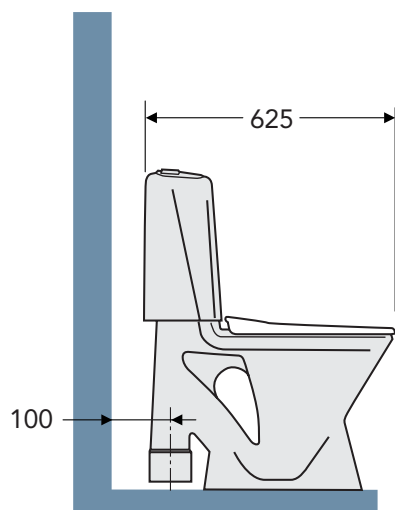

GOLVMONTERAD WC

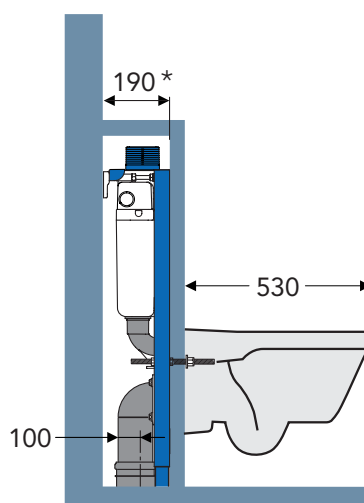

ERSATT MED VÄGGHÄNGD WC-SKÅL OCH TRIOMONTFIXTUR

*) Exemplet visar mått då avloppets centrum ligger 100 mm från vägg.

BRA ATT VETA OM TRIOMONT

Triomont är ett enkelt och flexibelt system, både för den som installerar och den som använder badrummet. Konstruktionen och allt material håller högsta kvalitet. Den uppfyller högsta testkrav på belastning, 400 kg. Du behöver med andra ord inte oroa dig för om konstruktionen ska hålla.

WC-SKÅLAR

Samtliga wc-skålar från Gustavsberg passar med Triomont wc-fixtur. Bultavståndet för fastsättning av wc-skålen är 180 eller 230 mm, för att klara av olika slags skålar. Eftersom Gustavsberg är en del av Villeroy & Boch, har du även deras sortiment av wc-skålar att välja mellan. Med ett bultavstånd satt på 180 mm, kan du använda alla wc-skålar både från Gustavsberg och Villeroy & Boch. Det finns skålar för alla. Barn, långa, korta, storväxta, rörelsehämmade. Det finns större skålar och mindre skålar. För hörn och för små utrymmen. Naturligtvis passar samtliga med Triomontfixturerna från Gustavsberg.

TRE INSTALLATIONSVARIANTER AV TRIOMONT

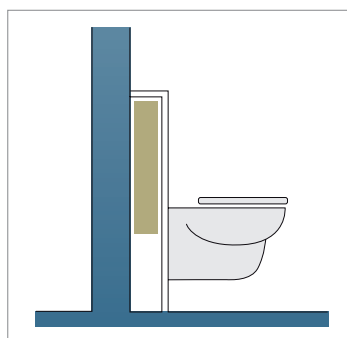

BAKOM HALVVÄGG

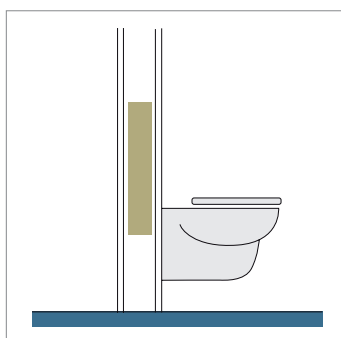



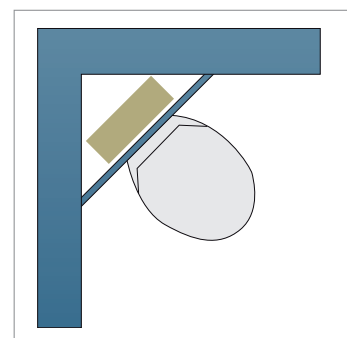

BAKOM HELVÄGG

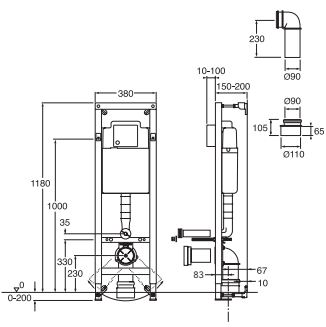

I HÖRN

INSTALLATIONSSYSTEM TRIOMONT

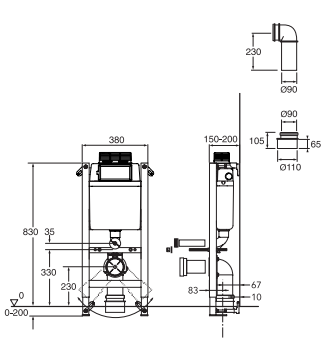
- SINTEF-certifierad, belastnings-testad stålram, 400 kg.
- Golv- eller vägganslutet avlopp.
- Vägghästen medföljer.
- Omställningsbar spolmängd.
- Sitthöjden ställbar, 410-610 mm. Rekommenderat wc montage 450 mm över golv.

		RSK-nr	PRIS*
 <p>För montage med väggtrycke eller pneumatisk spolknapp</p>		Triomont XS wc-fixtur för väggtrycke Hög modell för montage mot rak vägg eller i hörn. Komplettera med väggtrycke eller pneumatisk spolknapp. Vikt: 14 kg inkl emballage Montering: Skissens höjdmått (1000 mm) medför en sitthöjd för wc-skålen på ca 410 mm. Ställbar upp till 610 mm.	
		Triomont XS för mekaniskt väggtrycke 792 50 77 3 594:- Triomont XS för pneumatiskt väggtrycke eller fritt placerbar pneumatisk spolknapp. 792 50 93 3 594:- Tillbehör: Hörnfästen för montering i hörn 792 50 79 229:- Extra väggfäste (när det nedre medföljande fästet inte kan användas). 792 50 78 229:-	
 <p>För montage med topptrycke eller pneumatisk spolknapp</p>		Triomont XT wc-fixtur för topptrycke Låg modell för montage mot rak vägg. Komplettera med topptrycke eller pneumatisk spolknapp. Vikt: 12 kg inkl emballage Montering: Skissens höjdmått (830 mm) medför en sitthöjd för wc-skålen på ca 410 mm. Ställbar upp till 610 mm.	
		Triomont XT för mekaniskt topptrycke* 792 50 95 3 594:- Triomont XT för fritt placerbar pneumatisk spolknapp eller pneumatiskt topptrycke* 792 50 96 3 594:- Tillbehör: Extra väggfäste (när det nedre medföljande fästet inte kan användas). 792 50 78 229:- *) OBS ENDAST FÖR TOPPMONTAGE.	

* Priserna är rekommenderade cirkapriser inklusive moms.

I leveransen av Triomont wc-fixtur ingår:

- Wc-fixtur med montagesats för vägg.
- Komplet spolcistern isolerad mot kondens med spolarmatur och avstängningsventil.

- Anslutningsdetaljer för avlopp och vatten (rör i rör).
- 4 vägghästen.
- M12 gängstång för montage av wc-skål.
- Hålmall i blå plast för topplucka.
- Skyddsproppar.
- Skruv och plugg för fixering.
- Isoleringsskydd mellan wc-skål och vägg.
- Håltagningsmall för väggmaterial.
- Monteringsanvisning.

Komplettera alltid med:

- Wc-skål.
- Vägghtrycke/Topptrycke. Se www.gustavsberg.se

SPOLA SNYGGT. SPOLA SMART.

Du kan välja om du vill ha en väggmonterad tryckknapp, en toppmonterad eller om den ska vara pneumatisk. Tryckknappen styr om du ska ha enkel- eller dubbelspolning. Vi har många olika modeller på trycken, du hittar alla på, www.gustavsberg.se/produkter/installationssystem/tryckknappar.

Väggtrycke

Mekaniskt eller pneumatiskt trycke som du placerar på fast plats på väggen ovanför skålen.

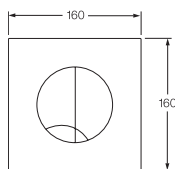

Pneumatiskt väggtrycke, Duo, vit glas, 1 716:-

Topptrycke

Mekaniskt eller pneumatiskt trycke som du placerar på fast plats ovanpå tillbyggd halvvägg.

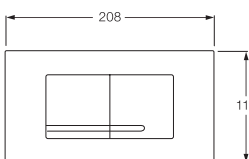

Mekaniskt topptrycke, Duo, blank krom, plast, 522:-

Pneumatisk spolknapp

Luftstyrd spolknapp för enkelspolning som kan placeras på valfri plats i badrummet, men max 1,5 m från fixturen.

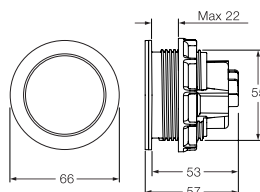

Pneumatisk spolknapp, rostfri, 468:-

VÄLKOMMEN TILL VÅR HEMSIDA
WWW.GUSTAVSBERG.SE
FÖR ÄNNU MER INSPIRATION
OCH ALLA VÅRA PRODUKTER.



SUPPORT OCH SERVICE

På vår hemsida hittar du även manualer och instruktionsfilmer och hjälp med drift och skötsel av dina produkter från Gustavsberg. Du kommer i kontakt med vår kundservice på info@gustavsberg.com



A MEMBER OF THE
VILLEROY & BOCH GROUP

Villeroy & Boch Gustavsberg AB
Box 400, 134 29 Gustavsberg
Telefon 08-570 391 00
www.gustavsberg.se info@gustavsberg.com